

環境計測器

温湿度

熱中症チェッカー	65
温度計	66~70
温度センサ	71~73
放射温度計	74
温湿度計	75~78

風速風量

風速計	79~82
マルチ環境測定器	83~84

水質

pH計	85~86
導電率計	87
溶存酸素計	88~89
ORP計	90
塩分計	90
残留塩素計・濁度計	91

ガス

CO ₂ 測定器	92~94
CO測定器	95
O ₂ 測定器	95
可燃ガス検知器	96~97
ガス警報器	98~99

物性

水分計	100~101
騒音計	102~104
照度計	104~105
紫外線強度計	106
LED照度計	107
ソーラーパワーメータ	108
電磁波計	108~110
振動計	111~112
圧力計	113~114
回転計	115
ストロボスコープ	115~116
フォースゲージ	117

熱中症チェッカー

JIS B 7922 準拠(クラス2)

品番 **FUSO-8778**

価格 **¥34,000**

- ▶ WBGT値
- ▶ 気温、相対湿度、黒球温度
- ▶ オート(20分)/マニュアルパワーオフ機能
- ▶ WBGT値アラーム設定機能
- ▶ ローバッテリー表示機能
- ▶ オート(20分)/マニュアルパワーオフ機能

- WBGT値(熱中症指数)の把握で熱中症対策を!
- φ75mmの黒球を使用し、安定した測定が可能
- ボタン3つで扱いやすく、キー操作が簡単です
- 小型で軽量タイプのハンディー型測定器

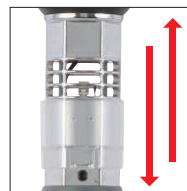

測定の前に
センサ保護カバーを
下にスライドし、
センサを
露出させてください
測定後はカバーを
上にスライドさせ、
センサを
保護してください



市販のカメラ三脚に取付可能

仕様

センサー	温度：半導体センサ、湿度：静電容量型
測定範囲	WBGT：0～+50℃ 気温：+20～+50℃ 黒球温度：20～+60℃ 相対湿度：30～90%RH(at15～40℃)
表示分解能	温度：0.1℃、湿度：0.1%RH
本体精度	気温(TA)：±1.2℃、黒球屋内温度(IN) ±1.2℃ 黒球屋外温度(OUT) ±1.2℃、相対湿度 ±3%rdg
機能	WBGT値アラーム設定、オート(20分) マニュアルパワーオフ、ローバッテリー表示
電源	単4アルカリ電池×2本 /約1000時間(アラーム未使用時)
サイズ/質量	278L×75W×75Dmm 約140g
使用環境	0～+50℃ 80RH以下
標準付属品	単4アルカリ電池×2、取扱説明書(保証書)

〈使用方法〉

- ①使用時には気温・湿度センサカバーを下げる
 - ②屋外で日射がある場合は「OUT」、屋内か日射のない場合は「IN」に設定
 - ③三脚などで地表から1.2～1.5の高さで周囲に壁面がない状態で使用する
 - ④黒球は太陽に向ける
 - ⑤屋外での使用には雨、砂埃に注意
- ※上記はあくまで推奨される測定方法です。
測定器を持ち胸の高さで測定することも可能です。

〈労働作業時の目安〉

作業の強さ	許容温度条件WBGT
RMR～1(極軽作業)	32.5℃
RMR～2(軽作業)	30.5℃
RMR～3(中等度作業)	29.0℃
RMR～4(中等度作業)	27.5℃
RMR～5(重作業)	26.5℃

※許容濃度等の勧告(2017年度)日本産業衛生学会誌59巻より

〈スポーツ時の目安〉

WBGT	熱中症予防のための運動指針	
31℃以上	運動中止	特別の場合以外は中止する。
28℃以上	嚴重警戒	激運動、持久走などは避ける。積極的に水分補給、休息をとる。体力のない者、暑さになれていない者は中止。
25℃以上	警戒	積極的に水分補給、休息をとる。激しい運動では30分おきくらいに休息。
21℃以上	注意	死亡事故が発生する可能性あり。熱中症の兆候に注意し運動の合間に積極的に水分・塩分補給。
21℃未満	ほぼ安全	熱中症の危険は小さいが適宜水分補給を行なう。市民マラソンなどではこの条件でも要注意。

※日本体育協会1994より

〈日常生活における熱中症予防指針〉

WBGT	注意すべき生活活動の目安		注意事項
31℃以上	危険	すべての生活活動でおこる危険性	高齢者においては安静状態でも発生する危険性が高い。外出はなるべく避け、涼しい室内に移動する。
28℃以上	嚴重警戒		外出時は炎天下を避け、室内では室温の上昇に注意する。
25℃以上	警戒	中等度以上の生活活動でおこる危険性	運動や激しい作業をする際は定期的に十分に休息を取り入れる。
25℃未満	注意	強い生活活動でおこる危険性	一般に危険性は少ないが激しい運動や重労働時には発生する危険性がある。

※日本生気象学会(2008年4月)より

温度計

防水ペン型温度計

品番 **FUSO-320** 価格 **¥3,800**

- ▶先端部φ 2 mmで高速測定
- ▶0℃校正機能付
- ▶温度範囲：-40℃～+230℃
- ▶IP67防水構造
- ▶Max/Min/ホールド機能



- 0℃校正機能付 (ボタンでワンタッチ)
- センサー先端が細く素早い温度測定が可能
例：20℃→+100℃ (3秒) 20℃→+200℃ (5秒)
- 見やすい大型ディスプレイ

仕様

センサー	サーミスタ方式
測定範囲	-40℃～+230℃
分解能	0.1℃
精度	±1℃ (0～+100℃)、±2℃ (100.1～200℃)、左記以外±3℃
ディスプレイ	28mm×17mm
機能	データホールド、MAX/NINホールド、0℃校正機能
本体使用環境	0℃～+50℃
保存環境	-10℃～+60℃ 70%RH以下(結露なきこと)
サイズ/質量	205L×39W×17Dmm 約25g
電源	CR2032ボタン電池×1
標準付属品	プローブキャップ、取扱説明書

高性能デジタル温度計

品番 **FS-300** (本体) 価格 **¥30,000**

- 高精度・多機能・低価格の決定版
- 3回/秒サンプリングの反応速度
- 各種センサで様々なシチュエーションに対応します

- ▶K熱電対
- ▶測定範囲 -199.9℃～+1370℃
- ▶高精度±0.1%rdg
- ▶ホールド・MAX.Min表示機能
- ▶オート/マニュアル電源OFF
- ▶ローバッテリー表示
- ▶分解能 0.1℃/1℃切換
- ▶生活防水仕様

特長

- ◆軽量170gのハンディタイプ
- ◆各種センサ対応
- ◆3回/秒サンプリング

仕様

測定方式	K熱電対	
測定範囲	-199.9～+1370℃	
表示分解能	-199.9～+199.9℃ 0.1℃	+200～+1370℃ 1℃
本体精度	±0.1%rdg+0.2℃ ±0.1%rdg+1.0℃	
測定周期	3回/秒	
ディスプレイ	40mm×60mm 大型LCD液晶ディスプレイ	
機能	Ⓜホールド ⓂMAX.Min 最高最低温度表示 オート/マニュアル電源OFF機能 ローバッテリー表示	
電源	006P(9V) 電池 連続150時間 DC9V ACアダプタ FAC-22 (別売)	
サイズ/質量	150L×75W×28Dmm / 170g	
使用環境	0～50℃ 0～80% RH以下	
標準付属品	006P(9V) 電池×1 取扱説明書 保証書	

40mm×60mmLCD

コントラストがはっきりとした
大型液晶ディスプレイ

Ⓜホールドボタン表示
している値を保持します

Ⓜ最高最低温度を
切換で表示できます

ⓂON.OFFスイッチボタン

Ⓜ同時に押すと
℃/F切換えができます

K熱電対センサ各種 P.96～99

-50℃～+400℃表面センサ付高性能デジタル温度計セット

品番 **FS-300S** 価格 **¥35,600**



セット内容

- セット内容
- 本体×1
- 表面センサ×1 LP-41H
- 収納アルミケース×1
(265L×165W×75Dmm)
- 006P(9V)型電池×1
- 取扱説明書
- 保証書

-50℃～+450℃液温センサ付高性能温度計セット

品番 **FS-300H** 価格 **¥33,000**



セット内容

- セット内容
- 本体×1
- 液温センサ×1 LP-11
- 収納アルミケース×1
(265L×165W×75Dmm)
- 006P(9V)型電池×1
- 取扱説明書
- 保証書

デジタル温度計

品番 **FUSO-307** (1点式) 価格 **¥16,400**

品番 **FUSO-308** (2点式) 価格 **¥21,400**

- ▶ K熱電対
- ▶ 測定範囲 -200℃~+1370℃
- ▶ データホールド・Max.Min値表示
- ▶ オートパワーオフ (30分)
- ▶ 0.1℃/1℃切換
- ▶ ローバッテリー表示

- スリム軽量設計で使いやすい形状です
- 安価だけど多機能タイプ
- 各種センサを用意 (別売)



仕様

品番	FUSO-307	FUSO-308								
測定方式	K熱電対センサ 1チャンネル	K熱電対センサ 2チャンネル								
測定範囲	-200~+1370℃ ※使用センサで異なります (TPK-01: -40~+250℃)									
表示分解能	0.1℃ (-200~+200℃)、1℃ (+201~+1,370℃)									
本体精度	<table border="1"> <thead> <tr> <th>測定範囲</th> <th>精度</th> </tr> </thead> <tbody> <tr> <td>-200~+200℃</td> <td>± (0.3% rdg.+1℃)</td> </tr> <tr> <td>+200~+400℃</td> <td>± (0.5% rdg.+1℃)</td> </tr> <tr> <td>+400~+1370℃</td> <td>± (0.3% rdg.+1℃)</td> </tr> </tbody> </table> * rdg.=読取値		測定範囲	精度	-200~+200℃	± (0.3% rdg.+1℃)	+200~+400℃	± (0.5% rdg.+1℃)	+400~+1370℃	± (0.3% rdg.+1℃)
測定範囲	精度									
-200~+200℃	± (0.3% rdg.+1℃)									
+200~+400℃	± (0.5% rdg.+1℃)									
+400~+1370℃	± (0.3% rdg.+1℃)									
ディスプレイ・サンプリング	4桁液晶ディスプレイ、サンプリング: 0.6回/秒									
機能	データホールド、Max.Min値表示、オートパワーオフ (30分) ローバッテリー表示									
電源/電池寿命	006P (9V) 乾電池×1 / 約150時間 (アルカリ乾電池使用時)									
サイズ/質量	164L×54W×34Dmm / 約180g (電池含む/本体のみ)									
使用環境	0~50℃ 0~80% RH以下									
標準付属品	ビーズ型K熱電対センサ TPK-01×1	ビーズ型K熱電対センサ TPK-01×2								
	006P (9V) 乾電池×1、取扱説明書×1、保証書									
オプション	K熱電対センサ各種~									

デジタル温度計

品番 **TM-311N** (1点式) 価格 **¥16,400**

品番 **TM-321N** (2点式) 価格 **¥17,800**

- ▶ K熱電対
- ▶ 測定範囲 -200℃~+1372℃
- ▶ データホールド/Max/Min値表示
- ▶ ローバッテリー表示

- 各種センサを用意 (別売)
- 表示画面が大きく見やすい
- 0℃校正機能付き



品番	TM-311N	TM-321N
センサ	K熱電対センサ 1チャンネル	K熱電対センサ 2チャンネル
測定範囲	-200℃~+1372℃ ※使用センサで異なります	
表示分解能	0.1℃ (-200℃~999.9℃)、1℃ (1000℃以上)	
本体精度	0.1%rdg±0.5℃ (25℃±5℃)	
サンプリング	1回/秒	
機能	データホールド、Max/Min/Avgホールド、0℃校正機能 ローバッテリー表示、T1-T2(TM-321N)	
電源	006P(9V)電池×1	
サイズ/質量	本体: 126L×52W×35Dmm/約160g	
使用環境	0~50℃、0~80%RH (結露なきこと)	
標準付属品	006P(9V)電池×1、取扱説明書(保証書)	
オプション	K熱電対センサ各種~	

SDカード対応型3チャンネル温度モニター

品番 **MTM-380SD** 価格 **¥33,000**

- ▶ 熱電対タイプK対応
- ▶ 3チャンネル同時表示
- ▶ 測定範囲 -100℃~1300℃
(センサーにより異なります)

- 同時に3チャンネルが表示され、SDカードへの記録が可能です (最大16GB)



仕様

測定方式	K熱電対
測定範囲	-100℃~1300℃ (センサーにより異なります)
本体精度	-50.0~1300.0℃ 分解能0.1℃ ± (0.5%+0.5℃)
分解能	-100.0~-50.1℃ 分解能0.1℃ ± (0.5%+1℃)
ディスプレイ	6インチLCD
インターフェイス	RC232C、USB
SDカード	1GB~16GB対応 4GB付属
電源	単3電池×6本 DCアダプタ (別売)
サイズ・質量	132H×80W×32Dmm 285g
本体使用温度	0~50℃
標準付属品	K熱電対センサTPK-01×1 電池×6、取扱説明書、保証書

温湿度

風速
風量

水質

ガス

物性

電気計測

光学機器

生活

熱中症
チェッカー

温度計

温度センサ

温湿度計

放射温度計

温度計

4chデジタル温度計

品番 **FUSO-304**

価格 **¥33,000**

- ▶ K熱電対
- ▶ 測定範囲 -200℃～+1370℃
- ▶ 4ch温度同時表示
- ▶ 偏差温度、Max.Min表示
- ▶ オートパワーオフ(30分)、オート/マニュアル切替付
- ▶ データホールド機能
- ▶ RS-232Cインタフェース付
- ▶ バックライト付

- 4ch同時表示ができるので性能試験など様々な用途で使用できます
- RS232C出力がとれるので記録が残せます
- K熱電対の各種センサが選択可能です
- 暗い場所でも見やすいバックライト付



仕様

測定方式	K熱電対	
測定範囲	4チャンネル、-200～+1370℃ ※使用センサで異なります (TPK-01: -40～+250℃)	
本体精度	測定範囲	精度
	-200～+200℃	± (0.2% rdg.+1℃)
	+200～+400℃	± (0.5% rdg.+1℃)
	+400～+1370℃	± (1.0% rdg.+1℃)
表示分解能	0.1℃ [-200～+200℃]、1℃ [+201～+1,370℃]	
機能	データホールド、相対、Max.Min温度表示、オートパワーオフ(30分)、ローバッテリー表示、バックライト	
ディスプレイ	4ch表示、3.5桁液晶ディスプレイ、3秒/回(0.75秒/回×4ch)	
インタフェース	USB	
使用環境	0～50℃ 0～80% RH	
電源	006P (9V) 電池×1/約100時間(アルカリ電池使用時)	
サイズ/質量	184L×64W×30Dmm/約250g(電池を含む)	
標準付属品	006P (9V) 電池×1、ビーズ型K熱電対センサTPK-01×2、ソフトケース、取扱説明書、保証書	
オプション	K熱電対センサ各種(別掲～) 出力キットSE-309 (専用ソフト英語版、XPまでUSBケーブル) ¥13,600 ACアダプタ TP-041 ¥8,400	

4chデータロガー温度計

品番 **TM-947SD** (SDカード仕様) 価格 **¥45,600**

- ▶ 16000データ保存可能(専用ソフト別売)
- ▶ K熱電対(4ch)、J熱電対(4ch)、Pt100Ω(2ch)対応型
- ▶ 測定範囲 -199.9℃～+1370℃(K熱電対)
- ▶ Max.Minデータホールド機能

- 同時に4ch表示できるので性能試験などではとても便利です
- SDカードにデータを収納できます最大16GB(TM-947SD)



仕様

測定方式	K熱電対、J熱電対、Pt100Ω	
測定範囲	K熱電対: -199.9～+1370℃、J熱電対: -199.9～+1210℃、Pt100Ω: -199.9～+850.0℃(センサにより異なります)	
本体精度	K熱電対: ± (0.5% rdg.+1℃)、J熱電対 ± (0.5% rdg.+1℃)、Pt100Ω: ± (0.4% rdg.+1℃)	
表示分解能	0.1℃ /1℃	
ディスプレイ	液晶ディスプレイ、表示間隔1回/秒	
データロガー	16,000pts、サンプリング時間: 1秒～59分59秒	
インタフェース	RS-232C	
機能	データホールド、Max.Min温度表示、オート/マニュアルパワーオフ、ローバッテリー表示	
電源	単3電池×6、消費電流約DC9mA	
使用環境	0～50℃、80% RH以下	
サイズ/質量	174L×68W×42Dmm/約310g	
標準付属品	単3電池×6、取扱説明書、保証書、ビーズ型K熱電対センサ TPK-01 (1.2m)×4	
	Pt100Ω温度センサTP-101 ¥29,800 K熱電対センサ各種(別掲参照)・ACアダプタ FAC-23 ¥8,400 データ通信用ソフト(英語版) SW-U801-WIN ¥11,400 データロガー用ソフトウェア(英語版) SW-DL2005 ¥14,400 RS-232C通信ケーブル UPCB-02 ¥8,000 USB通信ケーブル USB-01 ¥13,600	
オプション		

4chデータロガー温度計

品番 **CENTER-520** 価格 **¥56,000**

品番 **CENTER-521** 価格 **¥74,000**

- ▶ K/J/E/T熱電対
- ▶ 測定範囲 -200℃～+1370℃
- ▶ データホールド/Max/Min値表示
- ▶ バッテリー残量表示



- 各種センサK/J/E/Tの測定が可能
- 4チャンネル同時表示
- データロガー機能 CENTER-520 (16,000データ) CENTER-521 (32,000データ)
- Bluetooth通信機能 (CENTER-521のみ)

機種	CENTER-520	CENTER-521
測定方式	K/J/E/T熱電対	
測定範囲	-200℃～+1370℃ ※使用センサで異なります	
本体精度	±0.1%rdg±0.7℃	
表示分解能	0.1℃	
サンプリング	1回/秒	
データロガー	自動16,000データ 手動100データ	自動32,000データ 手動100データ
サンプリング	1回/秒	
機能	データホールド、Max/Min/Avgホールド、バッテリー表示 T1-T2機能、Bluetooth通信(CENTER-521)	
電源	単4電池×4	
サイズ/質量	187L×75W×29Dmm/約290g	
使用環境	0～50℃、0～80%RH(結露なきこと)	
標準付属品	単4電池×4本、キャリングケース、温度センサー×2(TPK-01) 通信ソフト、microUSBケーブル、取扱説明書(保証書) Bluetoothアダプタ (CENTER-521のみ)	

12チャンネル温度記録計 (SDカード対応)

品番 **BTM-4208SD** 価格 **¥168,000**

- ▶ 熱電対式 (タイプK、J、T、E、R、S)
- ▶ 測定範囲 (本体表示) -100.0°C ~ 1700°C
熱電対タイプ及びセンサーにより範囲が異なります
- ▶ Max.Min.Ave 値表示

- 12点の温度を同時に測定し表示、保存できる記録計です
- センサータイプが選べます
- RS232/USBで外部PCへの接続も可能です (ケーブル、ソフト別売)



仕様

測定方式	熱電対タイプK・J・T・E・R・S
測定範囲	K熱電対、-50.0°C ~ 1300°C
表示分解能	-50.0°C ~ 999.9°C / 0.1°C、1000°C ~ 1300°C / 1°C
精度	-50.0°C ~ 999.9°C / ± (0.4% + 0.5)、1000°C ~ 1300°C / ± (0.4% + 1)
データ	SDカード記録 (最大16GB)
インタフェース	RS232C、USB対応 (ケーブルソフト別売)
電源	単3アルカリ電池 × 8、ACアダプタ (9V) 別売
本体使用環境	0 ~ 50°C、~85%RH
サイズ/質量	225H × 125W × 64Dmm / 948g
標準付属品	本体、K熱電対センサ TPK-01 × 2 電池、SDカード (4GB) ケース、取扱説明書、保証書
オプション	温度センサー別売 (P71 ~ 73) データソフト SW-U811-WIN ¥11,400 USBケーブル USB-01 ¥13,600 RS-232Cケーブル UPCB-02 ¥8,000 ACアダプタ ¥8,400

防水型デジタル2点式温度計 (K熱電対センサ別売)

品番 **TK-6200A** 価格 **¥70,000**

- ▶ IP-67 (本体)
- ▶ 高分解能 0.01°C
- ▶ 測定範囲 -200.0 ~ 1370°C
(本体表示可能温度)
- ▶ データホールド、Max、Min、Ave (平均値) 表示
- ▶ 2点計測可能 (表示は1つです)

- 対応センサー種が豊富なタイプK熱電対型の温度計です
- 高分解能0.01°CでIP67 (本体) の高性能機です
- 0.4秒のレスポンスで反応が速い
- RS-232C、USB出力でデータが残せます
- High/Low アラーム設定付なので温度管理にも使用できます



※センサーは別売です。
P.96 ~ 99の中から選び下さい。

仕様

測定方式	K熱電対
測定範囲	-200°C ~ +1370°C
本体精度	± (0.05%rdg + 0.2°C) (25°C ± 3°C) 他は ± (0.1rdg + 0.3°C)
表示分解能	0.01°C
サンプリング周期	2回/秒
構造	IP-67
ディスプレイ	液晶モニタ (53 × 48mm) ・バックライト付
インタフェース	RS-232C USB
機能	データホールド、Max.Min.Ave表示、T1-T2温度表示、オート/マニュアルパワーオフ・バックライト、High/Low アラーム・バッテリー表示
使用環境	-20°C ~ +60°C 0 ~ 100%RH
電源	006P (9V) 電池・ACアダプタ
サイズ/質量	150L × 75W × 28Dmm / 320g (電池含む)
セット内容	本体 × 1、RS232C用ケーブル × 1、USBケーブル & ソフト × 1式、006P (9V) 電池 × 1、収納ケース、取扱説明書 (保証書) センサは別売です。P.71 ~ 73でお選び下さい。
オプション	ACアダプタ TU-6019 ¥8,400

簡易K熱電対温度校正器

品番 **TC-920** 価格 **¥45,000**

- ▶ 測定範囲 -199°C ~ +1230°C
- ▶ 分解能 1°C
- ▶ 簡易校正機能付き



- K熱電対温度計または簡易校正器として使用可能
- -199°C ~ 1230°Cの幅広い測定が可能

測定範囲	-199 ~ +1230°C
分解能	1°C
精度	±1% ± 2°C : -199°C ~ 0°C
	±1% ± 1°C : 1°C ~ +100°C
	±0.75% ± 1°C : +101°C ~ +1230°C
機能	MAX/MINホールド、バックライト、オートパワーオフ (30分)
使用環境	0 ~ 40°C、0 ~ 80%RH (結露なきこと)
電源	006P (9V) 電池 × 1
サイズ/質量	185L × 78W × 38Dmm / 約280g
標準付属品	006P (9V) 電池 × 1、取扱説明書 (保証書)

温湿度

風速
風量

水質

ガス

物性

電気計測

光学機器

生活

熱中症
チェッカー

温度計

温度センサ

温湿度計

放射温度計

温度計

防水型デジタル温度計

(IP-67対応)

品番 **FUSO-370** (1点式) 価格 **¥58,000**
 品番 **FUSO-372** (2点式) 価格 **¥70,000**

- ▶ 温度範囲 -100℃～+300℃
- ▶ 分解能 0.1℃
- ▶ IP-67 防水型
- ▶ Pt100 Ω センサ使用
- ▶ MAX.Min.Ave (平均値) 表示

- Pt-100Ω白金測温抵抗型の高精度温度計です
- IP-67防水型なので食品、農業など水を多く使用する様々な産業に適しています
- 2ch同時測定が可能です (FUSO-372)
- 記憶された測定値と現在の測定値との差異が見られる2モード温度表示機能付
- オート/マニュアルパワーオフ、さらにバッテリー残量も表示付です



Pt100 Ω センサ TP-100WP



仕様

品番	FUSO-370	FUSO-372
測定方式	Pt100Ω白金測温抵抗体 (4線式)	
測定範囲	-100～+300℃	
測定精度	± (0.1% rdg.+0.4℃)	
表示分解能	0.1℃	
ディスプレイ	液晶モニタ、バックライト付、表示周期2回/秒	
構造	IP-67防水型	
機能	データホールド、Max.Min.Ave表示、2モード温度表示、オート/マニュアルパワーオフ、バッテリー表示、バックライト	
使用環境	0～+50℃ 0～80%RH	
電源/電池寿命	単3電池×3、電池寿命：約100時間	
サイズ/質量	150L×66W×31Dmm / 約175g (電池含む)	
標準付属品	単4電池×3、Pt100Ωセンサ×1、取扱説明書、保証書	単4電池×3、Pt100Ωセンサ×2、取扱説明書、保証書
オプション	Pt100Ωセンサ TP-100WP ¥29,000	

防水型デジタル2点式温度計 (Pt100Ωセンサ2本付)

品番 **TU-6100A** 価格 **¥96,000**

- ▶ IP-67 (本体)
- ▶ 高分解能 0.01℃
- ▶ 測定範囲 -200℃～+800℃
- ▶ データホールド、Max.Min.Ave (平均値) 表示
- ▶ 2点計測可能 (表示は1つです)

- 高分解能0.01℃ (本体) IP-67の高機能機の決定版
- 0.5秒のレスポンスで反応が速い
- RS-232C, USB出力で記録も残せます
- High/Low アラーム設定付なので温度管理にも使用できます



仕様

測定方式	Pt100Ω白金抵抗式
測定範囲	-200℃～+800℃
本体精度	± (0.05%rdg+0.1℃) (25℃±5℃)他は± (0.1% rdg+0.2℃)
表示分解能	0.01℃
サンプリング周期	2回/秒
構造	IP-67
ディスプレイ	液晶モニタ (53×48mm) ・バックライト付
インタフェース	RS-232C USB
機能	データホールド、Max.Min.Ave表示、T1-T2温度表示、オート/マニュアルパワーオフ・バックライト、H/Lアラーム・バッテリー表示
使用環境	-20℃～+60℃ 0%～100%RH
電源	006P (9V) 電池・ACアダプタ (別売)
サイズ/質量	150L×75W×28Dmm / 320g (電池含む)
セット内容	本体×1、センサ Pt100Ω (A級) φ3.8×150mm棒状×1、φ3.8×120mm×1、RS232C用ケーブル×1、USBケーブル×1、USBソフト×1、006P (9V) 電池×1、収納ケース、取扱説明書 (保証書)
オプション	ACアダプタ TU-6019 ¥8,400

2chデータロガー白金測温抵抗体温度計

品番 **TM-9017SD** 価格 **¥110,000**

- ▶ Pt100Ωセンサ 熱電対 K/J/T/E/R/S
- ▶ Pt100Ω (2ch) 熱電対 (1ch)
- ▶ 分解能0.01℃の高性能
- ▶ 測定範囲-199.99～+850.00℃ (Pt100)
- ▶ 測定範囲-100.0～+1300.0℃ (K熱電対)

- SDカードにデータを収集
- データはExcelファイルで保存
- 測定範囲-199.99～+850.00℃



仕様





















測定方式	白金測温抵抗体Pt100Ω、K/J/T/E/R/S熱電対
サンプリング	1回/秒
記録間隔	1秒～3600秒
手動記録	99データ
ディスプレイ	52mm×32mm
機能	データホールド、MAX/NINホールド、バックライト
本体使用環境	0℃～+50℃ 80%RH以下 (結露なきこと)
サイズ/質量	177L×68W×45Dmm、278g
電源	単3電池×6 またはACアダプター (別売)
標準付属品	取扱説明書、Pt100センサー×2本、SDカード (4GB)
オプション	ACアダプター FAC-23 ¥8,400

測定範囲・分解能・精度

電気的特性	測定範囲	分解能	本体精度
Pt100	-199.99～+850.00℃	0.01℃	±(0.4%rdg+1℃)
K熱電対	-100.0～-50.1 -50.0～+1300.0℃	0.1℃	±(0.4%rdg+1℃) ±(0.4%rdg+0.5℃)
J熱電対	-100.0～-50.1 -50.0～+1200.0℃	0.1℃	±(0.4%rdg+1℃) ±(0.4%rdg+0.5℃)
T熱電対	-100.0～-50.1 -50.0～+400.0℃	0.1℃	±(0.4%rdg+1℃) ±(0.4%rdg+0.5℃)
E熱電対	-100.0～-50.1 -50.0～+900.0℃	0.1℃	±(0.4%rdg+1℃) ±(0.4%rdg+0.5℃)
R熱電対	0～+1700℃	1℃	±(0.5%rdg+3℃)
S熱電対	0～+1500℃	1℃	±(0.5%rdg+3℃)

K熱電対型温度センサ (ミニオメガプラグ付)

表面センサ

品番	先端部	先端形状	サイズ	温度範囲	価格	外観
LP-41H		 $\phi 15$ mm	センサ長 110mm ハンドル長	-50 ~ +200°C	¥14,400	 コード長 1000mm
TPK-16		 $\phi 16$ mm	センサ長 155mm ハンドル長 120mm	-50 ~ +500°C	¥22,000	 コード長(カールタイプ) 400mm ~ 1000mm
TPK-04		 $\phi 15$ mm	センサ長 165mm ハンドル長 120mm	-50 ~ +400°C	¥22,400	 コード長(カールタイプ) 400mm ~ 1000mm
TPK-05		 $\phi 10$ mm	センサ長 207mm ハンドル長 120mm	-50 ~ +400°C	¥24,600	 コード長(カールタイプ) 400mm ~ 1000mm
TPK-06		 $\phi 15$ mm	センサ長 185mm ハンドル長 120mm	-50 ~ +400°C	¥22,400	L型  コード長(カールタイプ) 400mm ~ 1000mm
TPK-07		 $\phi 15$ mm	センサ長 150mm センサ高 45mm ハンドル長 120mm	-50 ~ +400°C	¥24,600	L型首長  コード長(カールタイプ) 400mm ~ 1000mm
LP-48		 $\phi 6.35$ mm	センサ長 150mm センサ高 50mm ハンドル長 110mm	-50 ~ +400°C	¥12,000	L型狭所用  コード長(カールタイプ) 400mm ~ 1000mm

突刺センサ

品番	先端部	先端形状	サイズ	温度範囲	価格	外観
LP-35		 $\phi 1.0$ mm	センサ長 15mm ハンドル長 110mm	-50 ~ +180°C	¥9,200	 コード長 1000mm
LP-31		 $\phi 2.0$ mm	センサ長 80mm ハンドル長 110mm	-50 ~ +200°C	¥5,800	 コード長 1000mm
TPK-23		 $\phi 3.2$ mm	センサ長 165mm ハンドル長 120mm	-50 ~ +500°C	¥15,200	 コード長(カールタイプ) 400mm ~ 1000mm
LP-32		 $\phi 3.8$ mm	センサ長 120mm ハンドル長 110mm	-50 ~ +400°C	¥6,400	 コード長 1000mm

- 温湿度
- 風速
風量
- 水質
- ガス
- 物性
- 電気計測
- 光学機器
- 生活

- 熱中症
チェッカー
- 温度計
- 温度センサ
- 温湿度計
- 放射温度計

温度センサ

K熱電対温度センサ (ミニオメガプラグ付)

空気・気流用センサ

品番	先端部	先端形状	サイズ	温度範囲	価格	外観
TPK-21		 φ6.5 mm	センサ長 155mm ハンドル長 120mm	-50 ~ +600°C	¥19,600	 コード長 (カールタイプ) 400mm ~ 1000mm
LP-21		 φ4.8 mm	センサ長 200mm ハンドル長 110mm	-50 ~ +500°C	¥9,200	 コード長 1000mm

空気用伸縮ロッドセンサ (K熱電対)

品番 **LP-21EX**

価格 ¥27,000

▶測定範囲 -20 ~ +350°C

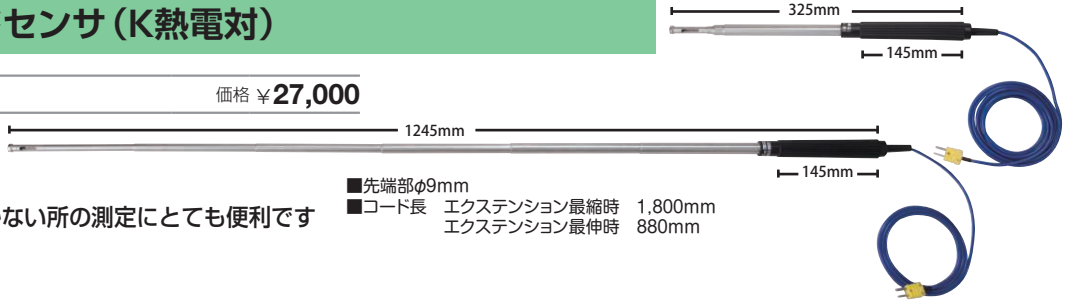









●空調機やダクトの手の届かない所の測定にとっても便利です

■先端部φ9mm
■コード長 エクステンション最縮時 1,800mm
エクステンション最伸時 880mm

K熱電対温度センサ (ミニオメガプラグ付)

ローラー付表面センサ

品番	外観	先端形状	サイズ	温度範囲	価格
TPK-11	 コード長 (カールタイプ) 400mm ~ 1000mm	 35mm 47mm	センサ長 25mm ハンドル長 95mm	-50 ~ +600°C	¥24,600
TPK-20	 コード長 (カールタイプ) 400mm ~ 1000mm	 32mm 38mm	センサ長 20mm ハンドル長 135mm	-50 ~ +600°C	¥48,000
TPK-13	傾斜型  コード長 (カールタイプ) 400mm ~ 1000mm	 48mm 50mm	センサ長 25mm ハンドル長 125mm	-50 ~ +400°C	¥38,000
TPK-12	テフロンローラー (対薬品性)  コード長 (カールタイプ) 400mm ~ 1000mm	 50mm	センサ長 25mm ハンドル長 100mm	-50 ~ +250°C	¥30,000

マグネット付表面センサ

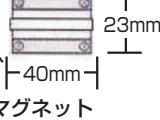
品番	外観	先端形状	サイズ	温度範囲	価格
TPK-10	 コード長 (カールタイプ) 400mm ~ 1000mm	 23mm 40mm ↑ マグネット	センサ長 13mm ハンドル長 45mm	-50 ~ +250°C	¥24,600

特殊形状センサ

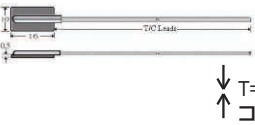
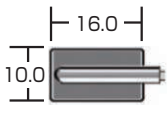
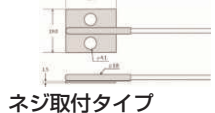
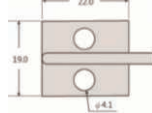







品番	外観	先端形状	サイズ	温度範囲	価格
GP-02PT	ミニオメガプラグ付  T=0.5 コード長 1000mm	 16.0 10.0	センササイズ 16.0 × 10.0mm 厚み 0.5mm	-30 ~ +200°C	¥5,800
GP-02-PS	ミニオメガプラグ付  ネジ取付タイプ コード長 1000mm	 22.0 19.0 φ4.1	センササイズ 22.0 × 19.0mm 厚み 1.5mm	-40 ~ +250°C	¥9,600

K熱電対温度センサ (ミニオメガプラグ付)

棒状センサ

品番	先端部	先端形状	サイズ	温度範囲	価格	外観
LP-11		 $\phi 2.0$ mm	センサ長 100mm ハンドル長 110mm	-50 ~ +450°C	¥5,400	 コード長 1000mm
LP-12		 $\phi 2.8$ mm	センサ長 150mm ハンドル長 110mm	-50 ~ +650°C	¥5,800	 コード長 1000mm
LP-13		 $\phi 3.8$ mm	センサ長 200mm ハンドル長 110mm	-50 ~ +950°C	¥11,000	 コード長 1000mm
LP-14		 $\phi 0.8$ mm	センサ長 500mm	-50 ~ +1200°C	¥33,000	
TPK-03		 $\phi 3.0$ mm	センサ長 200mm ハンドル長 120mm	-50 ~ +600°C	¥13,200	 コード長(カールタイプ) 400mm ~ 1000mm
TPK-02		 $\phi 8.0$ mm	センサ長 500mm ハンドル長 130mm	-50 ~ +1150°C	¥30,000	高温タイプ  コード長(カールタイプ) 400mm ~ 1000mm

ビーズ型センサ

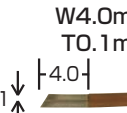
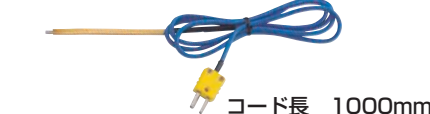
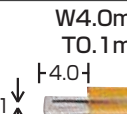
品番	外観	先端形状	サイズ	温度範囲	価格
TPK-01	センサ プラグ		1.2m	-40 ~ +200°C	¥2,000
TPK-01-3			3.0m		¥5,800
TPK-01-5			5.0m		¥7,600
GP-03	 コード長 1000mm		センササイズ $\phi 2$ mm	-30 ~ +200°C	¥2,000
SPL-3		 W4.0mm T0.1mm 0.1	センサ長 100mm	-30 ~ +200°C	¥11,000
SPL-4	 コード長 1000mm	 W4.0mm T0.1mm 0.1	センサ長 100mm ハンドル長 50mm	-30 ~ +200°C	¥12,000

延長コード

品番	外観	長さ	価格
GP-11-1	ミニオメガプラグオス×メス 	1000mm	¥4,000
GP-11-2		2000mm	¥4,600

収納ケース (アルミ製)



品番	サイズ	価格
FS-990A	L W D 265 × 165 × 70 mm	¥5,600

フタ裏 ポケット&ウレタン仕様

温湿度

風速
風量

水質

ガス

物性

電気計測

光学機器

生活

熱中症
チェッカー

温度計

温度センサ

温湿度計

放射温度計

非接触温度計

サーモカメラ

品番 **TG-301**

価格 **¥96,000**

- ▶画素数：128×128ピクセル
- ▶測定範囲：-30～+650℃
- ▶視野角：30°×30°



- 抜群のコストパフォーマンス
- 小型軽量タイプ
- フラッシュライト付
- 冷凍空調機の漏れの確認に
- 現場での保守メンテナンスに

仕様

画素数	128×128 ピクセル
ディスプレイ	1.77インチLCD
視野角	30°×30°
測定範囲	-30～+650℃
分解能	0.1℃
測定精度	±1.5%rdgまたは±1.5℃の大きいほう
	±2.0℃(-10℃～0℃)
	±3.0℃(-30℃～-10℃)
応答時間	300ms
使用環境	-10℃～+50℃ 90%RH以下(結露なきこと)
保存環境	-20℃～+60℃ 80%RH以下(結露なきこと)
サイズ/質量	本体：185L×51W×100Dmm、約300g
電源	単3電池×3(約16時間)
標準付属品	ストラップ、単3電池×3、取扱説明書

デジタル赤外線放射温度計

品番 **FUSO-499LB**

価格 **¥31,200**

- ▶非接触表面温度とK熱電対温度が測定可能(センサー別売)
- ▶測定範囲：-60℃～+760℃



- 2点式レーザーで測定範囲が分かりやすい

仕様

測定範囲	非接触温度：-60～+760℃
	K熱電対温度：-64～+1370℃
表示分解能	0.1℃(-60～+999℃)、それ以外1℃
精度	非接触温度：±2%rdgまたは±2℃の大きい方
	K熱電対温度：±1%rdgまたは±1℃の大きい方
放射率	0.10～1.00可変式(初期0.95)
レーザーマーカ	2点レーザー クラス2(JIS C 6802)
機能	MAX/MIN/AVG/HOLD機能、オートパワーオフ
サンプリング	1回/秒
電源	単4電池×2本
サイズ/質量	172H×119W×48Dmm 225g
保管環境	-20～+65℃、80%RH以下(結露なきこと)
使用環境	0～50℃、80%RH以下(結露なきこと)
標準付属品	単4電池×2、取扱説明書(保証書)

USB対応型温湿度データロガー

品番 **TM-305U** 価格 **¥24,600**

- ▶ アラーム機能 ●USBケーブルでの接続で直接パソコンへデータ通信
- ▶ 分解能 温度0.1℃ 湿度0.1% ●IP54防水構造
- ▶ データ記録 50,000pts

仕様

センサ	温度・サーミスタ、湿度・静電容量型
測定範囲	温度 -40.0℃～+85.0℃、湿度 1～99%
表示分解能	温度 0.1℃ 湿度 0.1%
精度	温度 -20.0℃～50℃・±0.6℃ 他±1.0℃ 湿度 20%～80%・±3.0% 他±5.0%
データロガー	50,000pts、記録時間(5秒～2時間)
サイズ	83H×60W×24D(mm)
電源	ER3型リチウム乾電池 ¥2,400
標準付属品	USBケーブル、電池、取扱説明書、保証書



USB対応温度データロガー

品番 **TM-306U** 価格 **¥22,000**

- ▶ アラーム機能 ●USBケーブルでの接続で直接パソコンへデータ通信
- ▶ 分解能0.1℃ ●IP54防水構造
- ▶ データ記録 50000データ

仕様

センサ	サーミスタセンサ1点式
測定範囲	-40.0℃～+85.0℃
精度	-20.0℃～50℃ ±0.6、その他±1.0℃
表示分解能	0.1℃
データロガー	50,000pts 記録時間(5秒～2時間)
サイズ	83H×60W×24Dmm
電源	ER3型リチウム乾電池 ¥2,400
標準付属品	USBケーブル、電池、取扱説明書、保証書



最高最低温湿度計

品番 **FUSO-350** 価格 **¥4,400**

- ▶ 温度 サーミスタ
- ▶ 湿度 静電容量センサ
- ▶ 測定範囲 温度 -10℃～+50℃
- ▶ MAX/MINホールド機能
- ▶ 記録時間同時表示…温度のみ

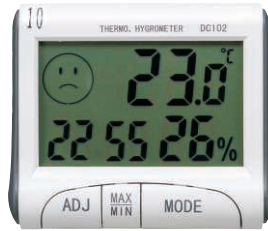

- MAX/MIN記録時、時間も同時記録 ●自立スタンド・マグネット付
- 快適度をアイコン表示 ●温度・湿度・時間の同時表示

仕様

測定方式	温度：サーミスタ 湿度：静電容量型
測定範囲	温度：-10℃～+50℃ 湿度：20%RH～90%RH
分解能	温度：0.1℃ 湿度：1%RH
精度	±1℃(0～+100℃)、±2℃(100.1～200℃)、左記以外±3℃
ディスプレイ	28mm×17mm
機能	データホールド、MAX/MINホールド、0℃校正機能
本体使用環境	0℃～+50℃
保存環境	-10℃～+60℃ 70%RH以下(結露なきこと)
サイズ/質量	70H×80W×25Dmm 約80g
電源	CR2032ボタン電池×1
標準付属品	プローブキャップ、取扱説明書

ミニポケット型温湿度・露点計

品番 **TM-731** 価格 **¥22,000**

- ▶ 温度 半導体式
- ▶ 湿度 静電容量方式
- ▶ 全長 107mm
- ▶ 幅 48mmのミニポケットサイズ
- ▶ 測定範囲 温度-20℃～+50℃ 湿度5～95%RH
- ▶ 分解能 温度0.1℃ 湿度0.1%RH
- ▶ ローバッテリー表示
- ▶ オート/マニュアルパワーオフ機能



- ミニサイズなのに大型LCDで使いやすい温湿度計です
- Max.Min.Aveデータホールドなど多機能型です
- 胸のポケットに収まり、持運びに便利!!
- ℃/F切換機能付
- 静電容量式センサ採用により素早いレスポンスを実現

仕様

測定方式	温度：半導体式 湿度：静電容量式
測定範囲	温度：-20℃～+50℃ 湿度：5～95%RH
表示分解能	温度：0.1℃ 湿度：0.1%RH
本体精度 at 25℃	温度：±1℃ 湿度：±3.5%(20%～90%RH時) ±5%(25℃1%～19.9%RH、90.1%～95%RH時)
ディスプレイ	液晶ディスプレイ
機能	Max.Min.Aveデータホールド、ローバッテリー表示、オート/マニュアルパワーオフ
サイズ/質量	107L×48W×23Dmm/80g(電池含む)
電源	単4電池×2
標準付属品	単4電池×2、保証書、取扱説明書、ソフトケース

温湿度・露点計

品番 **HT-315** 価格 **¥26,000**

- ▶ 測定範囲 温度：0～+80℃ 湿度：10～95%RH 露点温度：-25.3～48.9℃
- ▶ 分解能 温度：0.01℃ 湿度：0.01%RH 露点温度：0.01℃



- 温度・湿度・露点測定可能な温湿度計 ●高精度・高分解能
- 高温での湿度測定が可能(プローブのみ)

測定方式	温度：サーミスタ 湿度：静電容量型
測定範囲	温度：0～+80℃ 湿度：10～95%RH 露点温度：-25.3～48.9℃
分解能	温度：0.01℃ 湿度：0.01%RH 露点温度：0.01℃
サンプリング	0.8秒/回
精度	温度：±0.8℃ 湿度：±3%rdg±1%RH(≦70%)左記以外±3%RH
機能	データホールド、Max/Minホールド、オートパワーオフ機能
使用環境	本体：0～+50℃ 80%RH以下(結露なきこと) プローブ：0～80℃
電源	006P(9V)電池×1
サイズ/質量	135L×60W×33Dmm/約264g(電池含む)
標準付属品	取扱説明書(保証書付)

温湿度

風速
風量

水質

ガス

物性

電気計測

光学機器

生活

熱中症
チェッカー

温度計

温度センサ

温湿度計

放射温度計

温湿度計

温湿度・露点・湿球温度計

品番 **CENTER-317** 価格 **¥38,000**

- ▶測定範囲 温度:-20~+60℃
湿度:0~99%RH
- ▶露点温度・湿球温度:
温湿度測定により計算
- ▶分解能 温度:0.1℃
湿度:0.1%RH



- 温度・湿度・露点温度・湿球温度測定が可能
- 持ちやすいスタイリッシュはボディ
- 素早いレスポンス
- バックライト機能で見やすい

測定方式	温度:サーミスタ 湿度:静電容量型
測定範囲	温度:-20~+60℃ 湿度:0~99%RH 露点・湿球温度:計算値
分解能	温度:0.1℃ 湿度:0.1%RH 露点・湿球温度:0.1℃
サンプリング	2回/秒
精度	温度:±0.8℃ 湿度:±2.5%RH
機能	データホールド、Max/Minホールド、オートパワーオフ機能
使用環境	本体:0~+40℃ 80%RH以下(結露なきこと)
電源	単3電池×4
サイズ/質量	210L×65W×43Dmm/約230g(電池含む)
標準付属品	単3電池×4、ソフトケース、取扱説明書(保証書付)

デジタル温湿度・露点計

品番 **FUSO-8736** (外部温度1点式) 価格 **¥40,000**

品番 **FUSO-8746** (外部温度2点式) 価格 **¥49,000**

- ▶温度 半導体・K熱電対
- 湿度 静電容量センサ
- ▶分解能 温度 0.1℃/1℃切換
湿度 0.1%RH

- 温湿度・露点が測定できます
- 温度は本器センサの他にK熱電対で外部測定可能です
FUSO-8736 1点式 FUSO-8746 2点
- Max.Min.Ave値表示の多機能型
- RS-232Cでデータをパソコンに送れます



仕様

品番	FUSO-8736	FUSO-8746
測定方式	温度:半導体センサ、K熱電対センサ	湿度:静電容量センサ
温度センサ	K熱電対(TPK-01×1)	K熱電対(TPK-01×2)
測定範囲	外部温度:-200~+1370℃(1ch) 温度:-20~+50.0℃、湿度:5~95%RH、 露点温度:-35.0~+50.0℃(温湿度から計算) 湿球温度:-21.6~+50.0℃(温湿度から計算)	外部温度:-200~+1370℃(2ch)
本体精度	温度:±0.6℃(-20~+50℃) 湿度:±3%RH(at25℃ 10~90%RH、その他±4%)	
ディスプレイ	LCD液晶ディスプレイ4桁、Dual表示	
メモリ	99pts、時刻データ付	
インタフェース	RS-232C	
電源	単4電池×4	
サイズ/質量	210L×57W×29Dmm/175g(電池含む)	
使用環境	0~+40℃、0~80%RH	
標準付属品	単4電池×4、取扱説明書、保証書	
オプション	K熱電対センサ各種(P.71~73参照) 別売ソフト(英語版)+ケーブル FUSO-82RSN(RS232C) ¥15,600	

高精度デジタル温湿度計

品番 **TH-380** 価格 **¥49,000**

- ▶測定範囲 温度:-40~+85℃ 湿度:0~100%RH
- ▶分解能 温度:0.1℃ 湿度:0.1%RH



- 高速レスポンス
- 高温・低温でも測定できる温湿度計
- ビニールハウス・温室・空調システム等のメンテナンスに

測定方式	温度:白金測温抵抗体 湿度:薄型ポリマーコンデンサ
測定範囲	温度:-40~+85℃ 湿度:0~100%RH
分解能	温度:0.1℃ 湿度:0.1%RH
レスポンス	90%RH フィルタ膜付30秒 フィルタ無10秒
精度	温度:±0.3℃ 湿度:±2%RH(0~95%RH)
機能	データホールド、Max/Minホールド、オートパワーオフ機能 校正機能、低電力警報、センサ障害警報
使用環境	本体:0~+50℃ プロープ:-20~+85℃
電源	006P(9V)電池×1
サイズ/質量	本体:168L×73W×33Dmm/約170g(電池含む) プロープ:φ20×220mm/約100g
標準付属品	006P(9V)電池×1、ポーチケース、取扱説明書(保証書付)

デジタル温湿度計

品番 **FUSO-310**

価格 **¥49,000**

- ▶ 温度 半導体センサ
湿度 静電容量型センサ
- ▶ 測定範囲 温度 -20℃～+60℃
湿度 5～95%RH
- ▶ 分解能 温度 0.1℃
湿度 0.1%RH
- ▶ オート/マニュアルパワーオフ機能



- データホールド、偏差温度、Max.Min値表示機能
- 高精度の温湿度測定の設定商品
- 豊富な測定機能を満載 ●温湿度を同時表示
- PCにデータを取り込みデータ処理可能(別売通信キット使用)

仕様

測定方式	温度：半導体センサ 湿度：静電容量型、各1チャンネル
測定範囲	温度：-20～+60℃、湿度：5～95%RH
測定精度	温度：±0.7℃(10～45℃)、湿度：±2.5%RH(at25℃)
表示分解能	温度：±0.1℃、湿度：0.1%RH
ディスプレイ	4桁液晶ディスプレイ、表示単位：℃/°F切換
インタフェース	RS-232C
使用環境	0～50℃、0～80%RH
電源	006P(9V)電池×1、ACアダプタ別売
サイズ/質量	184L×64W×30Dmm/約320g(電池含む) プローブ部：190L×15Dmm カールコード長：500～1200mm
標準付属品	006P(9V)電池×1、ハードケース、取扱説明書、保証書
オプション	通信キット(USBケーブル+ソフト英語版) SE-310 ¥13,600 ACアダプタ TP-041 ¥8,400

防水型デジタル温湿度データロガー付

品番 **TH-3800**

価格 **¥77,000**

- ▶ IP-65防水型(本体)
- ▶ 測定範囲 温度：-40～+85℃
湿度：0～100%RH
露点温度：-70～+85℃
- ▶ 記録間隔 2秒～2時間
- ▶ データ記録 16,000pts



- 応答速度が速く高精度
- MAX/MIN/AVG/HOLD機能
- バックライト機能
- 必要な物は全て揃っている

仕様

測定方式	白金測温抵抗体Pt100Q、K/J/T/E/R/S熱電対
測定範囲	温度：-40～+85℃ 湿度：0～100%RH 露点温度：-70～+85℃
分解能	温度：0.1℃ 湿度：0.1%RH 露点温度：0.1℃
精度	温度：±0.5℃(25℃の時) 湿度：±2%RH(0～95%RH)
サンプリング	1回/秒
記録間隔	2秒～2時間
メモリ	32,000データ(温度：16,000 湿度：16,000)
データ出力	USB/RS-232C
ディスプレイ	47mm×52mm
機能	データホールド、MAX/MIN/AVG表示、バックライト
本体使用環境	-20℃～+60℃ 80%RH以下(結露なきこと)
サイズ/質量	150L×75W×28Dmm、320g
電源	006P(9V)電池×1またはACアダプター
標準付属品	006P(9V)電池×1、ハードケース、ACアダプター、USBケーブル RS-232Cケーブル、専用ソフト(USB)、取扱説明書

高精度デジタル温湿度計データロガー付

品番 **CENTER-318**

価格 **¥84,000**

- ▶ 測定対象 温度、湿度、露点
- ▶ 湿度校正ボトル
(33%RH,75%RH)標準付属

- 湿度校正ボトル付の高精度タイプ湿度計です
- 温度はサーミスタセンサ採用で高精度測定
- 自立スタンド付
- 暗いところでも使用できるバックライト機能
- 16,000データが保存できPCでの管理も可能



方式	温度 サーミスタセンサ 湿度 静電容量式
測定範囲	温度 -20～60℃/湿度 5～95%RH 露点 -20～60℃
分解能	温度 0.1℃/湿度 0.1%RH
本体精度	温度 ±0.8℃/湿度 ±3.0%RH
反応速度(安定時)	温度 10秒/湿度 180秒
ディスプレイ	液晶ディスプレイ、バックライト付
機能	16000データロガー機能、オートパワーオフ、 データホールド、Max.Min値表示、バックスタンド付
インタフェース	RS-232C
電源	006P(9V)電池/ACアダプタ(別売)
サイズ/質量	190L×65W×37Hmm、プローブ80L×φ15mm/250g
標準付属品	校正ボトル(33、75%RH)×各1、 Windowsソフトウェア(英語版)×1、通信ケーブル×1、 収納ケース×1、取扱説明書、保証書
オプション	ACアダプタ TP-041 ¥8,400

温湿度

風速
風量

水質

ガス

物性

電気計測

光学機器

生活

熱中症
チェッカー

温度計

湿度センサ

温湿度計

放射温度計

温度・湿度・温湿度変換器

温度・湿度変換器シリーズ

品番 TH-31SA1-1	価格 ¥21,600
品番 TH-31DB-1	価格 ¥18,800
品番 TH-32SA1-1	価格 ¥33,000
品番 TH-32DB-1	価格 ¥30,800
品番 TH-33SA1-1	価格 ¥43,800
品番 TH-33DB-1	価格 ¥42,000

- TH-31温度変換器
- TH-32湿度変換器
- TH-33温湿度変換器

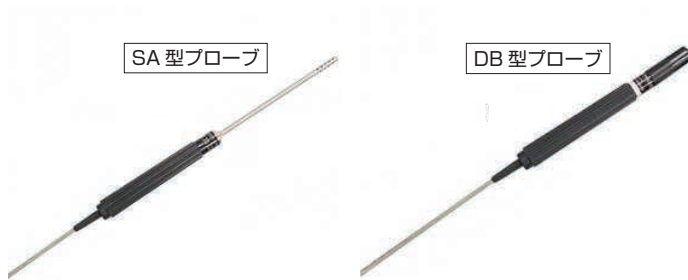

センサー	湿度：薄膜コンデンサ 温度：PT100Ω白金測温抵抗体
測定範囲	湿度：0～100%RH (TH-32) 温度：-20～+80℃ (TH-31) 上記温湿度 (TH-33)
精度	湿度：±3%RH 温度：±0.4℃
出力	4～20mA
電源供給	12～24VDC 150mA以下
プローブサイズ	SA：φ6mm×150mmL ケーブル長1m DB：φ18mm×190mmL ケーブル長1m
プローブ種類	SA：SUS316ステンレス DB：防塵フィルター付き高密度ナイロン
質量	SA：約70g ケーブルなし DB：約45g ケーブルなし
ケーブル長	1m

防水型温度・湿度変換器シリーズ

品番 TRH-301	価格 ¥19,000
品番 TRH-302	価格 ¥31,200
品番 TRH-303	価格 ¥45,000

- 長期安定使用のためのIP65防水



センサー	湿度：薄膜コンデンサ 温度：PT100Ω白金測温抵抗体
測定範囲	湿度：0～100%RH (TRH-302) 温度：-20～+80℃ (TRH-301) 上記温湿度 (TRH-303)
精度	湿度：±2%RH (at25℃) 温度：±0.3℃ (at25℃)
出力	4～20mA
電源供給	12～24VDC 150mA以下
防水構造	IP65
質量	約150g

防水型温度・気圧変換器

品番 BRT-220N	価格 ¥97,000
--------------------	-------------------

- 屋外使用可能な耐水性、耐候性



測定範囲	温度：-30～+70℃ 気圧：100～1,100mbar
精度	温度：±0.5℃±5dgt 絶対圧±1.5mbar(+25℃) 相対圧力±1.0mbar(0～+50℃) 相対圧力±5.0mbar(+50.1℃以上)
長期安定性	<1.0mbar/年
出力	4～20mA
電源供給	9～32VDC 150mA以下
防水構造	IP65
質量	約210g

ポケット風速計

品番 **LM-81AM** 価格 **¥13,800**

- ▶ 風速: 0.4~30.0m/s
- ▶ データホールド/Max/Min値表示



- 風速測定だけのローコストタイプ
- ポケットサイズで持ち運びがラク

測定方式	ベーン式
測定範囲	0.4 ~ 30.0m/s
本体精度	±3%FS(≤20m/s) ±4%FS(>20m/s)
機能	データホールド、MAX/MINホールド
使用環境	0 ~ 50℃、80%RH以下 (結露なきこと)
電源	006P(9V)電池×1
サイズ/質量	156L×60W×33Dmm/約160g(電池含む)
標準付属品	006P(9V)電池×1、取扱説明書(保証書付)

ミニポケットベーン式風速計

品番 **TM-741** 価格 **¥18,000**

- ▶ ベーン式
- ▶ ポケットサイズ
- ▶ 風速: 0.4~25.0m/s
- ▶ 温度: -20~50℃
- ▶ デュアルLCD
- ▶ データホールド・Max.Min.Ave値表示
- ▶ オートパワーオフ機能
- ▶ ローバッテリー表示



- ポケットサイズでラクラク持ち運びができます
- デュアルLCDで必要な情報が1目でわかります
- データホールド機能搭載(最大/最小/平均)
- プラスチック6枚羽

仕様

測定方式	ベーン式(風速) サーミスタ(温度)
測定範囲	風速: 0.4~25.0m/s、温度: -20~50℃
表示分解能	風速: 0.1m/s、温度: 0.1℃
測定精度	風速: ±(2%rdg+0.2m/s)、温度: ±1℃
電源	単4電池×2
サイズ/質量	135H×48W×23Dmm/80g
標準付属品	ソフトケース、単4電池×2、取扱説明書、保証書

風速温度計

品番 **FUSO-8908** 価格 **¥22,000**

- ▶ 風速: 1.1~20.0m/s
- ▶ 温度: -18~50℃
- ▶ 体感温度

- 空調設備の保守、点検に最適な小型風速計
- 折りたたみ式でポケットにすっぽり入ります
- データホールド、最大値、平均値、ウインドチル値(体感温度)表示



仕様

測定方式	風速: ベーン式 温度: サーミスタ
測定範囲	風速: 1.1~20.0m/s 温度: -18~+50℃、体感温度
表示分解能	風速: 0.1m/s、温度: 0.1℃
本体精度	風速: ±5% 温度: ±1.0℃
使用環境	-15~+50℃、80% RH以下
ディスプレイ	4桁液晶ディスプレイ、表示単位 風速: m/s、ft/min、knot、km/h、mph、BF 温度: °C、°F
電源/電池寿命	CR2032ボタン電池×1、電池寿命: 約400時間
サイズ/質量	144L×47W×26Dmm(折りたたみ時) (180°伸張可能)/約95g(電池含む)
標準付属品	CR2032ボタン電池×1、ハンドストラップ、 取扱説明書、保証書付

風速温湿度計

品番 **FUSO-8918** 価格 **¥35,600**

- ▶ 風速: 1.1~20.0m/s
- ▶ 温度: -18~50℃
- ▶ 湿度: 5~95%RH
- ▶ 露点温度/体感温度

- 風速、温度、湿度を測定し、露点温度、体感温度も自動演算
- データホールド、最大値、平均値などの多機能型です
- 定点測定用の三脚取付穴付です



仕様

測定方式	風速: ベーン式 気温: サーミスタ(露点と体感温度: 計算値) 湿度: 静電容量型
測定範囲	風速: 1.1~20.0m/s、温度: -18~+50℃、 湿度: 5~95% RH
測定精度	風速: ±4%、温度: ±1℃、湿度: ±3%RH
表示分解能	風速: ±0.1%、温度: 0.1℃、湿度: 0.1% RH
使用環境	-15~+50℃、0~80% RH
ディスプレイ	LCD4桁、表示単位 風速: m/s、ft/min、knot、km/h、mph、BF 温度: °C、湿度: %RH
電源/電池寿命	CR2032ボタン電池×1、電池寿命: 約400時間
サイズ/質量	47W×26D×144Hmm(折りたたみ時)/約95g(電池含む)
標準付属品	CR2032ボタン電池×1、ハンドストラップ、 取扱説明書、保証書付

風速計

ベーン式風速計

品番 **YK-80AP** 価格 **¥56,000**

- ▶ 風速：0.4～25.0m/s
- ▶ 温度：0～50℃

- ベーン分離型風速計
- 大型表示で見易く温度も同時測定
- データホールド、Max.Min値表示
- オートパワーオフ(20分以上)
- PCと接続してデータ処理(ソフト、ケーブル別売)



仕様

測定方式	風速：ベーン式 温度：サーミスタ
測定範囲	0.4～25.0m/s、0～50℃
表示分解能	風速：0.1m/s、温度：0.1℃
測定精度	風速：±(2% F.S.+2dgt.)、温度：±0.8℃
使用環境	0～50℃、0～80% RH
インタフェース	RS-232C
ディスプレイ	4桁液晶ディスプレイ、0.8秒/回、表示単位 風速：m/s、ft/min、knot、km/h、mile/h 温度：℃、°F
電源/電池寿命	006P (9V) 電池×1
サイズ/質量	207L×68W×20Dmm、 プローブ部：φ72mmベーン、 コード長：約100cm/質量：約220g(電池含む)
標準付属品	ベーン式風速プローブ、006P(9V)電池×1、ハードケース、取扱説明書、保証書付
オプション	・データ通信ソフト(英語版) SW-U801-WIN ¥11,400 ・RS-232C通信ケーブル UPCB-02 ¥8,000 ・USB通信ケーブル USB-01 ¥13,600 ・データロガー DL-9601A(外付けタイプ) ¥58,000

小型ベーン風速風量計

品番 **AM-4232** 価格 **¥62,000**

- ▶ 風速：0.4～25.0m/s
- ▶ 温度：0～+50℃
- ▶ K熱電対温度：-50～+1300℃
- ▶ データホールド/Max/Min値表示

- 狭いところの風速風量測定に
- 伸縮式センサーで高いところの測定も簡単
- データホールド、Max/Min値表示
- オプションでPCでデータ管理が可能
- K/J熱電対センサに対応



測定方式	風速：小型ベーン式 温度：サーミスタ
測定範囲	風速：0.4～20.0m/s 風量：0～54,000m ³ /min 温度：0～+50℃ K熱電対：-50.0～+1300.0℃
分解能	風速：0.1m/s 風量：0.1m ³ /min 温度：0.1℃ K熱電対：0.1℃
精度	風速：±5%rdg±0.1dgt 温度：±0.8℃ K熱電対：±0.4%rdg±0.5℃
サンプリング	1回/秒
機能	データホールド、MAX/MINホールド
使用環境	0～50℃、80%RH以下(結露なきこと)
電源	単3電池×6
サイズ/質量	本体：182L×73W×47.5Dmm/約347g(電池含む) プローブ：φ35mm×最長620mm
標準付属品	単3電池×6、ソフトケース、取扱説明書(保証書付)
オプション	・K熱電対センサ各種 ・ACアダプタFAC-23 ¥8,400 ・データ通信ソフト(英語版) SW-U801-WIN ¥11,400 ・RS-232C通信ケーブル UPCB-02 ¥8,000 ・USB通信ケーブル USB-01 ¥13,600

ベーン式SDカード付風速計

品番 **AM-4207SD** 価格 **¥65,000**

- ▶ 風速：0.4～30.0m/s ▶ K熱電対：-50.0～+1300℃(センサ別売)
- ▶ 温度：0～50℃ ▶ SDカード記録

- SDカードに長時間のデータ記録が可能です
- PCにもSDカードで簡単保存
- 大型のベーンで精度の高い測定ができます
- データホールド、Max.Min値表示
- RS-232Cインタフェース付
- オートパワーオフ機能付なので、省電力に役立ちます
- K/J熱電対センサに対応できます



仕様

測定方式	風速：ベーン式 温度：サーミスタ(高速反応タイプ)、K/J熱電対(別売)
測定範囲	風速：0.4～30.0m/s 温度：0～50.0℃、K熱電対：-50.0～+1300℃ J熱電対：-50.0～+1200℃
表示分解能	風速：0.1m/s、温度：0.1℃、K/J熱電対：0.1℃
測定精度	風速：±(2%rdg+0.2)m/s、温度：±0.8℃、 K熱電対：±(0.2%rdg+0.5℃)
使用環境	0～50℃、85%RH以下
SDカード	1GB～16GB対応
機能	データホールド・Max.Min値表示、オートパワーオフ
サンプリングタイム	1回/秒
インタフェース	RS-232C
データロガー	オート：1～3600秒設定可能、マニュアル：1～99点記録可能
ディスプレイ	3桁液晶ディスプレイ(バックライト付)
電源	単3電池×6、消費電流：約DC36mA、ACアダプタ(別売)
サイズ/質量	203L×76W×38Dmm、プローブ部：φ72mmベーン、 プローブ長：100cm/質量：約515g(電池含む)
標準付属品	単3電池×6、プローブ、キャリングケース、 取扱説明書、保証書付、SDカード(4GB)×1
オプション	・K熱電対センサ各種 ・ACアダプタFAC-23 ¥8,400 ・データ通信ソフト(英語版) SW-U801-WIN ¥11,400 ・RS-232C通信ケーブル UPCB-02 ¥8,000 ・USB通信ケーブル USB-01 ¥13,600

SDカード付ミニベーン風速風量計

品番 **AM-4233SD** 価格 **¥70,000**

- ▶ 風速: 0.1~25.0m/s
- ▶ 風量: 0~54,000m³/min
- ▶ 温度: 0~+50℃
- ▶ データホールド/Max/Min値表示
- ▶ K熱電対センサ(別売)-50℃~+1300℃

- 狭いところの風速風量測定に
- 伸縮式センサーで高いところの測定も簡単
- SDカードに記録できエクセルで管理できる



測定方式	風速: ミニベーン式 温度: サーミスタ K熱電対温度
測定範囲	風速: 0.4~20.0m/s 風量: 0~54,000m ³ /min 温度: 0~+50℃ K熱電対: -50.0~+1300.0℃
分解能	風速 0.1m/s 風量: 0.1m ³ /min 温度: 0.1℃ K熱電対: 0.1℃
精度	風速: ±5%rdg±0.1m/s 温度: ±0.8℃ K熱電対: ±0.4%rdg±0.5℃
サンプリング	1回/秒
ロガー	自動: 1~3600秒設定可能 手動: 99点記録可能
SDカード	1GB~16GB対応
使用環境	0~50℃、80%RH以下(結露なきこと)
機能	データホールド、MAX/MINホールド
電源	単3電池×6、ACアダプタ(別売)
サイズ/質量	本体: 182L×73W×47.5Dmm/約347g(電池含む) プローブ: φ35mm
標準付属品	単3電池×6、キャリングケース、取扱説明書(保証書付)
オプション	データ通信ソフト(英語版)SW-U801-WIN ¥11,400 USB通信ケーブル USB-01 ¥13,600 ACアダプタ FAC-23 ¥8,400

メタルベーン式風速計

品番 **YK-80AM** 価格 **¥62,000**

- ▶ 風速: 0.8~35.0m/s
- ▶ 温度: 0~50℃

- 耐風速35m/sメタル式ベーンの風速
- 大型表示で見易く温度も同時測定
- データホールド、Max.Min値表示
- オートパワーオフ(20分以上)
- PCIに接続してデータ処理(ソフトウェアは別売)



仕様

測定方式	風速: ベーン式(メタル) 温度: サーミスタ
測定範囲	風速: 0.8~35.0m/s、温度: 0~50℃
表示分解能	風速: 0.1m/s、温度: 0.1℃
測定精度	風速: ±(2% F.S+1dgt.)、温度: ±0.8℃
使用環境	0~50℃、0~80%RH
インタフェース	RS-232C
ディスプレイ	4桁液晶ディスプレイ、0.8秒/回、表示単位 風速: m/s、ft/min、knot、km/h、mile/h 温度: °C、°F
電源/電池寿命	006P(9V)電池×1
サイズ/質量	207L×68W×20Dmm、 プローブ部: φ72mmベーン、 コード長: 約100cm/質量: 約220g(電池含む)
標準付属品	ベーン式風速プローブ、006P(9V)電池×1、ハードケース、 取扱説明書、保証書付
オプション	・データ通信ソフト(英語版) SW-U801-WIN ¥11,400 ・RS-232C通信ケーブル UPCB-02 ¥8,000 ・USB通信ケーブル USB-01 ¥13,600 ・データロガー DL-9601A(外付けタイプ) ¥58,000

SDカード付熱線式風速風量計

品番 **AM-4224SD** 価格 **¥89,000**

- ▶ 風速: 0.2~25.0m/s
- ▶ 風量: 0~45,000m³/min
- ▶ 温度: 0~+50℃
- ▶ データホールド/Max/Min値表示
- ▶ K熱電対センサ(別売)-50℃~+1300℃

- 風速センサは伸縮式で高所でも簡単測定
- 一台で風速・風量・温度・湿度・露点温度湿球温度・K熱電対温度が測定可能
- SDカードに記録できエクセルで管理できる



測定方式	風速: 熱線式 温度: サーミスタ K熱電対温度
測定範囲	風速: 0.2~25.0m/s 風量: 0~45,000m ³ /min 温度: 0~+50℃ K熱電対: -50.0~+1300.0℃
分解能	風速: 0.1m/s 風量: 0.1m ³ /min 温度: 0.1℃ 湿度: 0.1%RH K熱電対: 0.1℃ 露点温度: 0.1℃ 湿球温度: 0.1℃
精度	風速: ±5%rdg±0.1m/s 温度: ±0.8℃ 湿度: ±3%rdg±1%RH(≦70%)左記以外±3%RH K熱電対: ±0.4%rdg±0.5℃
サンプリング	1回/秒
ロガー	自動: 1~3600秒設定可能 手動: 99点記録可能
SDカード	1GB~16GB対応
使用環境	0~50℃、80%RH以下(結露なきこと)
機能	データホールド、MAX/MINホールド
電源	単3電池×6、ACアダプタ(別売)
サイズ/質量	本体: 182L×73W×47.5Dmm/約347g(電池含む) プローブ: φ12mm×280mm~940mm
標準付属品	単3電池×6、キャリングケース、取扱説明書(保証書付)
オプション	データ通信ソフト(英語版)SW-U801-WIN ¥11,400 USB通信ケーブル USB-01 ¥13,600 ACアダプタ FAC-23 ¥8,400

温湿度

風速風量

水質

ガス

物性

電気計測

光学機器

生活

風速計

マルチ環境測定器

風速計

フレキシブル熱線式風速・風量計

品番 **FUSO-4001** 価格 **¥53,000**

- ▶ ホールド、MAX/MIN/AVG表示機能
- ▶ 測定範囲：0.01～25.00m/s
- ▶ 風速・風量・温度も同時表示

- 0.01m/sから測定できる高精度な風速計
- 風速・温度・風量測定が可能
- 伸縮式フレキシブルプローブなので先端を曲げて高所測定も可能
- データメモリ99点保存(手動)
- 大型ディスプレイ 60×47mmで見やすい



高所もラクラク測定☆

先端が自由自在に曲がります

仕様

測定方式	風速：白金測温抵抗素子 温度：サーミスタ	
測定範囲	風速	0.01～25.00m/s
	風量	0～9999CMM
	温度	-20～+50℃
分解能	風速：0.01m/s、風量：0.1CMM、温度：0.1℃	
測定精度	風速	±(3%rdg+1.6%FS)
	風量	風速の計算値により
	温度	±1℃
サンプリングタイム	2秒/回	
メモリ	99データ(手動)	
機能	MAX/NIN/AVG機能	
使用環境	-20℃～+50℃ 80%RH以下(結露なきこと)	
保存環境	-10℃～+50℃ 70%RH以下(結露なきこと)	
サイズ/質量	本体：156L×73W×35Dmm、約250g	
	プローブ：先端部φ16mm、基部φ32mm	
	長さ1280mm(伸長時)、ケーブル長さ1600mm、約240g	
電源	単4電池×6(約10時間)	
標準付属品	プローブ、ソフトケース、単4電池×6、取扱説明書	

風速温度計(風杯型)

品番 **AM-4221** 価格 **¥45,600**

- ▶ 風速：0.9～35.0m/s
- ▶ IP65防水型
- ▶ 温度：0～50℃



- IP65防水構造の小型ハンディタイプ
- 高精度な3杯型風速・温度計です
- データホールド、Max.Min値表示
- 100データを本体内部に保存
- オートパワーオフ
- 空調設備の保守・点検、屋内・外の環境測定に

仕様

測定方式	風速：3杯型(φ135mm)、温度：サーミスタ
測定範囲	風速：0.9～35.0m/s、温度：0～50℃
本体精度	風速：±(2%rdg+0.2m/s)、温度：±0.8℃
表示分解能	風速：0.1m/s、温度：0.1℃
ディスプレイ	3桁液晶ディスプレイ、1秒/回、表示単位：メートル法表示他選択
使用環境	0～50℃、80%RH以下
電源/電池寿命	単4電池×4、消費電流：約6.8mA
サイズ/質量	190L×40W×32Dmm、風杯φ135mm/約181g(電池含む)
標準付属品	単4電池×4、キャリーケース、取扱説明書、保証書付

ミニマルチ環境計測器



SP-9201
SP-8001



SP-7000
SP-82AL



SP-82RH



SP-82AC

品番	SP-9201	SP-8001	SP-7000	SP-82RH	SP-82AL	SP-82AC
価格	¥47,000	¥32,600	¥26,000	¥22,000	¥31,200	¥38,000
風速	0.4 ~ 20.0m/s	0.4 ~ 20.0m/s	0.4 ~ 20.0m/s	—	0.4 ~ 20.0m/s	—
風量	0.024 ~ 36,000CMM	0.024 ~ 36,000CMM	0.024 ~ 36,000CMM	—	—	—
温度	0 ~ 50°C	0 ~ 50°C	0 ~ 50°C	0 ~ 50°C	—	—
湿度	10.0 ~ 95.0%RH	10.0 ~ 95.0%RH	10.0 ~ 95.0%RH	10.0 ~ 95.0%RH	—	—
露点	-25.3 ~ + 49.0°C	-25.3 ~ + 49.0°C	-25.3 ~ + 49.0°C	-25.3 ~ + 49.0°C	—	—
湿球温度	-5.4 ~ + 49.0°C	-5.4 ~ + 49.0°C	-5.4 ~ + 49.0°C	-5.4 ~ + 49.0°C	—	—
体感温度	-9.4 ~ + 44.2°C	-9.4 ~ + 44.2°C	-9.4 ~ + 44.2°C	—	—	—
高度	-20 ~ 9000m	—	—	—	-20 ~ 9000m	-20 ~ 9000m
熱射温度	0.0 ~ 100.0°C	0.0 ~ 100.0°C	0.0 ~ 100.0°C	—	—	—
気圧	10.0 ~ 1100hPa	—	—	—	10.0 ~ 1100hPa	10.0 ~ 1100hPa
方位	—	—	—	—	—	○
外部温度	Pt1000 Ω (別売) -10 ~ + 100°C	Pt1000 Ω (別売) -10 ~ + 100°C	—	—	—	—
照度	0 ~ 20,000lx	0 ~ 20,000lx	—	—	—	—
電源	CR2032 ボタン電池× 1					
サイズ	120L × 45W × 20Dmm					
質量	約 160g (電池含む)					
セット内容	本体、CR2032 ボタン電池、取扱説明書(保証書付)、ソフトケース					
機能	全機種バックライト付					
	風速表示	m/s、Km/h、mile/h、Knot、ft/m				
	風量表示	m ³ /min				
	温度	°C				
	照度	lx、Ft-cd				
	気圧	hPa、mmHg ft				

温湿度

風速
風量

水質

ガス

物性

電気計測

光学機器

生活

風速計

マルチ環境
測定器

マルチ環境計測器

マルチ環境計測器

品番 **LM-8000**

価格 **¥29,000**

- ▶ 風速/温度/湿度/照度
- ▶ K熱電対(別売)
- ▶ オートパワーオフ
- ▶ データホールド機能搭載
- ▶ Max.Min 値表示機能
- ▶ ソフトケース、ハンドストラップ付

- 1台で温度、湿度、風速、照度、外部温度測定ができる優れたもの
- あらゆる現場に便利な1台です



品番 **LM-8010** (風量付)

価格 **¥39,000**

仕様

	風速	外部温度	本体部温度	湿度	照度	風量 (LM-8010)
測定方式	ベーン式	K熱電対(別売)	サーミスタ	静電容量型	フォトダイオード	0.001~30m³
測定範囲	0.4~30m/s	-100~1300℃	0~50℃	10~95%RH	0~20,000lx	0~54,000m³/min
表示分解能	0.1m/s	0.1℃	0.1℃	0.1%RH	1(2200以下)lx 10(1800以上)lx	0.001~1m³/min
本体精度	±3%F.S	±(1%rdg+1℃)	±1.2℃	±4%RH	±(5%rdg+8dgt)	-
表示単位	m/s-ft/min knot-km/h mph	℃/°F	℃/°F	%RH	lx	m³/min

ディスプレイ	4桁液晶ディスプレイ
電源	006P (9V) 電池
サイズ/質量	156H×60W×33Dmm / 167g (電池含む)
使用環境	0~50℃、0~80% RH
標準付属品	006P (9V) 電池、取扱説明書、保証書
オプション	K熱電対P.71~73を参照ください

マルチ環境計測器

品番 **LM-8102**

価格 **¥47,000**

- ▶ 照度/風速/騒音/温度/湿度
- ▶ 外部温度K熱電対(別売)
- ▶ オートパワーオフ
- ▶ データホールド機能

- 1台で温度、湿度、照度、風速、騒音の5つの測定が可能
- RS-232C通信機能搭載(ソフト、通信ケーブル別売)
- データホールド機能搭載(Max.Min値)
- 別売のK熱電対で表面温度や液温測定も可能



仕様

	騒音	風速	外部温度	本体部温度	湿度	照度
測定方式	エレクトレットコンデンサマイク	ベーン式	K熱電対(センサ別売)	サーミスタ	静電容量型	フォトダイオード
測定範囲	35~130dB	0.4~30m/s	-100~+1300℃	0~50℃	10~95%RH	0~20,000lx
本体精度	±1.4dB (94dB1KHz)	±3%FS (≤20m/s) ±4%FS (≥20m/s)	±(1%rdg+1℃)	±1.2℃	±4%RHrdg (<70%RH) ±4%rdg+1.2%RH (≥70%RH)	±(5%rdg+8dgt)
表示分解能	0.1dB	0.1m/s	0.1℃	0.1℃	0.1%RH	1lx
表示単位	dB	ft/m, m/s, km/h/MPH/kn	℃、°F	℃、°F	%RH	Lux, Ft-cd

ディスプレイ	4桁液晶ディスプレイ
電源	単4電池×6、ACアダプタ(オプション)
サイズ/質量	248H×70W×34Dmm / 335g (電池含む)
使用環境	0~50℃、0~80% RH
標準付属品	防風スクリーン、キャリングケース、単4電池×6、取扱説明書、保証書
オプション	・K熱電対(P.71~73を参照ください) ・USB通信ケーブルUSB-01 ¥13,600 ・データ通信ソフト(英語版)SW-U801-WIN ¥11,400

温湿度

風速
風量

水質

ガス

物性

電気計測

光学機器

生活

風速計

マルチ環境
計測器

ペン型データロガー pHメータ (IP-67防水型)

品番 **PH-222**

価格 **¥17,800**

- ▶ pH...0~14pH (0.01pH)
- ▶ 温度-5~+80°C (0.1°C)
- ▶ IP-67防水型
- ▶ 自動温度補償機能
- ▶ データロガー機能 (100pts)
- ▶ データホールド機能
- ▶ Max.Min表示機能
- ▶ 数値とバーグラフ表示



- ペン型の小型pHメータです
- IP-67防水型なので安心して使用できます
- データロガー機能 (100pts)付なのでデータ管理が簡単です
- 基準液 (pH4、pH7)が標準付属なので自動校正が可能です

仕様

測定方式	pH: ガラス電極、温度: サーミスタ
測定範囲	pH: 0~14pH、温度: -5~+80°C
表示分解能	pH: 0.01pH、温度: 0.1°C
サンプリングタイム	0.8秒
構造	IP-67防水対応
本体精度	pH: ±0.02pH (校正後)、温度: ±0.8°C
温度補償等	pH: 自動校正pH4、pH7、自動温度補償
データロガー	100pts (最大)
ディスプレイ	3.5桁、液晶ディスプレイ、バーグラフ表示
機能	データホールド、Max.Min表示
電源	単4電池×4、消費電流DC4.8mA
サイズ/質量	195L×40W×46Dmm、約170g (電池含む)
使用環境	0~+60°C、80% RH以下、pH電極: -5~+80°C
標準付属品	単4電池×4、pH電極PE-12×1、PH-04A基準液×1、PH-07A基準液×1、取扱説明書、保証書
交換用部品	pH電極 PE-12 ¥11,400 pH4基準液 PH-04A ¥3,200 pH7基準液 PH-07A ¥3,200

pHメータ

品番 **PH-221E**

価格 **¥23,600**

- ▶ pH...0~14pH (0.01pH)
- ▶ 温度...5~80°C (0.1°C)
- ▶ 自動校正機能付
- ▶ データホールド、Max.Min値



- pH値と温度を同時表示
- 別売電極 (ORP-14)でORP値も測定可能

仕様

測定方式	pH: ガラス電極、温度: サーミスタ
測定範囲	pH: 0~14pH、温度: -5.0~80.0°C
表示分解能	pH: 0.01pH、温度: 0.1°C
本体精度	pH: ±0.02pH (校正後)、温度: ±0.8°C
校正	基準液pH4、pH7、pH10での自動校正
ディスプレイ	LCD 44W×29Hmm
機能	データホールド、Max.Min値、オートパワーオフ
電源	006P (9V)×1
サイズ	135H×60W×33Dmm
標準付属品	本体、電極 (PE-03)、pH4、7、10基準液、電池、取扱説明書、保証書
オプション及び交換部品	pH電極 PE-03 ¥11,400 pH4基準液 PH-04 ¥3,200 pH7基準液 PH-07 ¥3,200 pH10基準液 PH-10 ¥3,200 ORP電極 ORP-14 ¥20,000

pHメータ

品番 **PH-201S**

価格 **¥25,200**

- ▶ pH...0~14pH (0.01pH)
- ▶ pH 手動校正機能
- ▶ 基準液標準付属 (pH4、pH7)
- ▶ ローバッテリー表示機能



- 学校教材に適した使いやすさと耐久性
- センサと本体が分離型で扱いやすいモデル
- 基準液 (pH4、pH7)が標準付属で手動校正が可能です
- pH電極の交換が簡単です

仕様

測定方式	ガラス電極
測定範囲	0~14pH
表示分解能	0.01pH
サンプリングタイム	0.4秒
本体精度	±0.07pH (pH5~9)、±0.1pH (pH4~10)、±0.2pH (pH1~3.9) ※at15~35°C (25°Cで校正後)
校正	2点 (pH4、pH7)
ディスプレイ	3.5桁、液晶ディスプレイ
機能	ローバッテリー表示
電源/電池寿命	006P (9V)電池×1、消費電流約DC2mA
サイズ/質量	135L×70W×29Dmm/約150g (電池含む)、電極φ12mm×160mm、コード長: 1m
使用環境	0~50°C、80% RH以下
標準付属品	006P (9V)電池×1、標準型pH電極PE-03×1、pH4基準液×1、pH7基準液×1、取扱説明書、保証書
交換用部品	標準pH電極 PE-03 ¥11,400 pH4基準液 PH-04 ¥3,200 pH7基準液 PH-07 ¥3,200

温湿度

風速
風量

水質

ガス

物性

電気計測

光学機器

生活

pH計

導電率計

溶存
酸素計

ORP計

塩分・
純水計

残留塩素計・
濁度計

PH計・土壌PH計

pHメータ

品番 **PH-208**

価格 **¥45,000**

- ▶ pH 0~14pH (0.01pH)
- ▶ 温度 (0.1℃)
- ▶ ORP測定可能 (電極別売)
- ▶ RS-232Cインタフェース
- ▶ 自動温度補償
- ▶ データホールド機能
- ▶ Max.Min表示機能
- ▶ オートパワーオフ機能

- 自動温度補償電極付属、高精度型のPH/ORPメータ
- データホールド、Max.Min値表示機能などを備えた多機能型pH計
- PCへデータ転送可能 (ケーブル、ソフトウェア別売)



仕様

測定方式	ガラス電極
測定範囲	pH: 0~14pH、(ORP: -1999~1999mV)
表示分解能	pH: 0.01pH、(ORP: 1mV)
サンプリングタイム	0.8秒
本体精度	pH: ± (0.02pH+2dgt)、ORP: ± (0.5%+2dgt) (使用センサで異なります)
温度補正等	自動温度補正、校正ボタン: pH4/pH7/pH10
ディスプレイ	3.5桁、LCD液晶ディスプレイ、0.8秒/回、表示単位: pH、mV、℃、°F
インタフェース	RS-232C
機能	データホールド、Max.Min表示、オートパワーオフ
電源	006P (9V) 電池×1、消費電流約DC7mA
サイズ/質量	210L×68W×30Dmm / 約250g (電池含む)、電極φ12mm×160mm、コード長: 1m
使用環境	0~50℃、80% RH以下
標準付属品	006P (9V) 電池×1、標準型pH電極PE-03K7×1、pH4基準液×1、pH7基準液×1、取扱説明書、保証書
交換用部品	標準型pH電極 PE-03K7 ¥20,000 pH4基準液 PH-04 ¥3,200 pH7基準液 PH-07 ¥3,200
オプション	ORP電極 ORP-14 ¥20,000 データ通信ソフト (英語版) SW-U801-WIN ¥11,400 RS-232C通信ケーブル UPCB-02 ¥8,000 USB通信ケーブル USB-01 ¥13,600 データロガー DL-9601A ¥58,000

SDカード付pHメータ

品番 **PH-230SD**

価格 **¥47,000**

- ▶ pH 0~14pH (0.01pH)
- ▶ ORP (電極別売)
- ▶ 自動温度補償機能
- ▶ pH自動校正機能 (基準液標準付属)
- ▶ RS-232C インタフェース
- ▶ データホールド機能
- ▶ Max.Min表示機能
- ▶ オートパワーオフ機能

- SDカード付なのでデータを保存し、ソフトウェアなしでPCにダウンロードが可能
- 自動温度補償 (0~+100℃)、pH自動校正機能 (基準液標準付属) 付で高精度な測定が可能です



仕様

測定方式	ガラス電極
測定範囲	pH: 0~14pH (ORP: -1999~1999mV)
表示分解能	pH: 0.01pH (ORP: 1mV)
サンプリングタイム	約1秒
本体精度	pH: ± (0.02pH+2dgt) ORP: ± (0.5%+2dgt)
メモリ	SDカード (2GB) サンプリング時間: 1秒~8時間59分59秒
ディスプレイ	液晶ディスプレイ
校正	pH自動校正: pH7、pH4、pH10
インタフェース	RS-232C
機能	データホールド、Max.Min表示 オートパワーオフ、バックライト
電源	単3電池×6 ACアダプタFAC-23 (別売)
サイズ/質量	177L×68W×45Dmm / 約489g
使用環境	0~50℃、85%RH以下
標準付属品	電極PE-03、pH4基準液、pH7基準液、pH10基準液、単3電池×6、取扱説明書、保証書、SDカード (4GB)
交換用部品	電極PE-03 ¥11,400 pH4基準液PH-04 ¥3,200、pH7基準液PH-07 ¥3,200 ACアダプタFAC-23 ¥8,400、ORP電極ORP-14 ¥20,000

土壌pHメータ

品番 **PH-212**

価格 **¥37,000**

- ▶ pH測定範囲 0~14pH
- ▶ データホールド機能
- ▶ ローバッテリー表示機能

- 土壌pH測定、その他溶液のpHを測定
- 大型液晶で見易い、すっきりスマートなフォルム
- 防滴設計 (操作キーはラバーボタン式) で安心
- 測定前の基準液を用いた調整により精度の高い測定が可能
- 幅広い対象に利用可能な分離型プローブ



仕様

測定方式	ガラス電極
測定範囲	0~14pH (使用センサで異なります)
表示分解能	0.01pH
サンプリングタイム	0.4秒
本体精度	±0.07pH (pH5~9)、±0.1pH (pH4~10)、±0.2pH (pH1~3.9とpH10.1~13) (at23±5℃)
ディスプレイ	3.5桁、液晶ディスプレイ
校正	2点校正 (pH7、pH4)
機能	データホールド ローバッテリー表示
電源	006P (9V) 電池×1、消費電流 約DC2mA
サイズ/質量	145L×60W×33Dmm / 約196g (電池含む)、電極φ12mm×160mm、コード長: 1m
使用環境	0~50℃、80% RH以下
標準付属品	006P (9V) 電池×1、土壌用pH電極PE-06HD×1、基準液 (pH-04、pH-07)×1、調整用ドライバー、ハードケース、取扱説明書、保証書
オプション	高速反応型pH電極 PE-11 ¥13,200
交換用部品	土壌用pH電極 PE-06HD ¥24,600 pH4基準液 PH-04 ¥3,200 pH7基準液 PH-07 ¥3,200

導電率計

品番 **CD-4302**

価格 **¥31,200**

- ▶ 導電率 (mS/cm)
- ▶ 2レンジ切換 (1.999mS/cmと19.99mS/cm)
- ▶ 手動調整機能 (基準液別売)
- ▶ 自動温度補償
- ▶ ローバッテリー表示機能



- 水の純度の目安となる導電率を簡易測定
- 学校教材の環境測定に
- ABSプラスチック樹脂採用で軽量、耐久性に優れています
- 分離型プローブなので幅広い用途の測定が可能です

仕様

測定範囲	測定範囲	本体精度	表示分解能
本体精度	1.999mS/cm	± (2% FS+1dgt.)	0.001mS/cm
表示分解能	19.99mS/cm	± (2% FS+1dgt.)	0.01mS/cm
サンプリングタイム	2.5/秒		
ディスプレイ	3.5桁、LCD液晶ディスプレイ、オーバーレンジ表示 "1"		
温度補償等	自動温度補償 0~50°C		
機能	ローバッテリー表示		
電源	006P (9V) 電池×1、消費電流約DC5mA		
サイズ/質量	本体: 131L×70W×25Dmm / 約220g (電池含む)、電極: φ22mm×120mm、コード長=1m		
使用環境	0~50°C、80% RH以下		
標準付属品	006P (9V) 電池×1、導電率電極×1、取扱説明書、保証書		
オプション	導電率基準液 CD-14 ¥3,200		

SDカード付導電率計TDS塩分濃度計

品番 **CD-4317SD**

価格 **¥64,000**

- ▶ SDメモリ機能付
- ▶ RS-232C / USBインタフェース
- ▶ データホールド、Max.Min値表示機能



- 1台で電導率TDS塩分濃度が計れます
- SDカード付なのでデータ管理が簡単です
- オートパワーオフ機能付

導電率計 仕様

測定値	測定範囲	分離能	精度
200μS	0~200.0μS/cm	0.1μS/cm	± (2% F.S.+1d)
2mS	0.2~2.000mS/cm	0.001mS/cm	
20mS	2~20.00mS/cm	0.01mS/cm	
200mS	20~200.0mS/cm	0.1mS/cm	

※補償温度: 自動では0~60°C 温度補正変数は1°Cあたり0~5%
 ※精度は測定値を100mS以下に指定。※23±5°C時における

CD-4318・4317SD 共通

塩分濃度計 仕様

測定範囲	分解能	精度
0~12%塩分	0.01%塩分	±0.5%塩分値

※補償温度: 自動では0~60°C 温度補正変数は1°Cあたり0~5%

仕様

測定項目	導電率、TDS、塩分濃度、温度
ディスプレイ	LCD52×38mm バックライト付
機能	データホールド Max.Min表示
サンプリングタイム	1回/秒 データロガー、SDカード サンプリング時間1秒~8時間59分59秒 ※サンプリング時間を1秒に設定するとデータが失われることがあります
インタフェース	RS-232C/USB
使用環境	0~50%、0~85%RH
電源	単3電池×6 ACアダプタ (別売)
サイズ/質量	177L×58W×45Dmm / 約490g
セット内容	CD/TDS/塩分センサプローブ 本体: SDカード (4GB) 単3×6 取扱説明書、保証書、キャリングケース
オプション	導電率基準液 CD-14 ¥3,200

TDS (溶解性物質) 計 仕様

測定値 (ppm)	測定範囲 (ppm)	分解能	精度
200ppm	0~132	0.1ppm	± (2% F.S.+1d)
2,000ppm	132~1,320	1ppm	
20,000ppm	1,320~13,200	10ppm	
200,000ppm	13,200~132,000	100ppm	
温度	0~60°C	0.1°C	±0.8°C

※補償温度: 自動では0~60°C 温度補正変数は1°Cあたり0~5%
 ※精度は測定値を66,000ppm以下に指定。※23±5°C時における

SDカード付高精度導電率計

品番 **CD-4318SD**

価格 **¥67,000**

- ▶ CD: 20uS/200uS/2mS/20mS/200mS
- ▶ データホールド、Max.Min値表示機能
- ▶ RS-232C / USBインタフェース
- ▶ SDメモリ機能付



- より精密な導電率測定に
- SDカード付でデータ管理が簡単です

仕様

測定項目	導電率、TDS、塩分濃度、温度
ディスプレイ	LCD52×38mm バックライト付
機能	データホールド Max.Min表示
サンプリングタイム	1回/秒 データロガー、SDカード サンプリング時間1秒~3600秒 ※サンプリング時間を1秒に設定するとデータが失われることがあります
インタフェース	RS-232C/USB
使用環境	0~50%、0~85%RH
電源	単3電池×6 ACアダプタ (別売)
サイズ/質量	177L×65W×45Dmm / 約490g
セット内容	CD/TDS/塩分センサプローブ 本体、SDカード (4GB) 単3×6 取扱説明書、保証書、キャリングケース
オプション	導電率基準液 CD-14 ¥3,200

TDS (溶解性物質) 計 仕様

測定値 (ppm)	測定範囲	分解能	精度
20ppm	0~13.20ppm	0.01ppm	± (2% F.S.+1d)
200ppm	0~132ppm	0.1ppm	
2,000ppm	132~1,320ppm	1ppm	
20,000ppm	1,320~13,200ppm	10ppm	
温度	0~60°C	0.1°C	±0.8°C

導電率計 仕様

測定値	測定範囲	分解能	精度
20μS	0~20.00μS	0.01μS	± (2% F.S.+1d)
200μS	0~200.0μS	0.1μS	
2mS	0.2~2.000mS	0.001mS	
20mS	2~20.00mS	0.01mS	
200mS	20~200.0mS	0.1mS	

温湿度

風速
風量

水質

ガス

物性

電気計測

光学機器

生活

pH計

導電率計

溶存
酸素計

ORP計

塩分・
純水計

残留塩素計・
濁度計

溶存酸素計

溶存酸素計

品番 **PDO-519** 価格 **¥47,000**

品番 **PDO-520** (投げ込み用プローブ仕様) 価格 **¥53,000**

- ▶ 溶存酸素/温度
- ▶ IP-67防水型
- ▶ 自動温度補償機能
- ▶ データホールド機能
- ▶ オートパワーオフ機能
- ▶ Max.Min値表示機能

- 1台で溶存酸素 (mg/L)、温度の測定が可能です
- 安心のIP-67防水対応です
- 投げ込み型4mプローブで様々な測定方法に対応できます (PDO-520)



仕様

品番	PDO-519	PDO-520
測定方式	ポーラログラフ式プローブ	
測定範囲	溶存酸素: 0~20.0mg/L、温度: 0~50℃	
表示分解能	溶存酸素: 0.1mg/L、温度: 0.1℃	
本体精度	溶存酸素: ±0.4mg/L、温度: ±0.8℃	
ディスプレイ	3桁、液晶ディスプレイ	
機能	自動温度補償、データホールド、Max.Min表示、オートパワーオフ	
電源	単4電池×4、消費電流約DC6.2mA	
サイズ/質量	190L×40W×40Dmm / 約170g (電池含む)	本体190L×40W×40Dmm / 約170g (電池含む) プローブφ28mm×190mm / 約220g
コード長	4m	
使用環境	0~50℃、80% RH以下	0~50℃、80% RH以下 (プローブは0~60℃)
標準付属品	溶存酸素センサ OXPB-19	溶存酸素センサプローブ OXPB-11
交換用部品	ダイヤフラムセット (2ヶ入り) OXHD-04 ¥4,400 プローブ用電解液 (30ml) OXEL-03 ¥4,400	

溶存酸素計

品番 **DO-5509** 価格 **¥55,000**

- ▶ 溶存酸素
- ▶ 自動温度補償機能
- ▶ 手動校正機能
- ▶ ローバッテリー表示機能

- 溶存酸素測定のスタンダード機種
- スイッチ1つの簡単計測なので学校教材用、簡易測定用に
- 0~40℃までをカバーする自動温度補正機能



仕様

測定方式	ポーラログラフ式プローブ (温度センサ内蔵)
測定範囲	0~20.0mg/L
表示分解能	0.1mg/L
サンプリングタイム	約0.4秒
本体精度	±0.4mg/L (23±5℃で校正後)
温度補償等	自動温度補償 0~40℃
ディスプレイ	3.5桁、液晶ディスプレイ、オーバーロード表示“- - -”
機能	ローバッテリー表示
電源	006P (9V) 電池×1、消費電流約DC3.5mA
使用環境	0~50℃、80% RH以下 (プローブは0~60℃)
サイズ/質量	本体: 133L×70W×26Dmm 約150g (電池含む)、 電極部: φ28mm×190mm長、ケーブル長4m
交換用部品	ダイヤフラムセット (2ヶ入り) OXHD-04 ¥4,400 電解液 (30ml) OXEL-03 ¥4,400 溶存酸素プローブ OXPB-09 ¥33,000

溶存酸素計

品番 **DO-5519E** 価格 **¥56,000**

- ▶ 溶存酸素、気中酸素、温度
- ▶ データホールド、Max.Min値表示

- 1台で溶存酸素、気中酸素、温度が測定できます



仕様

測定方式	ポーラログラフ式 (温度センサ付)	
測定項目	測定範囲	溶存酸素 0~20.0mg/L (リットル) 気中酸素 0~100.0% 温度 0~50℃
	分解能	溶存酸素 0.1mg/L 気中酸素 0.1% 温度 0.1℃
	精度 (23±5℃において)	溶存酸素 ±0.4mg/L 気中酸素 (参考値) ±0.7% 温度 ±0.8℃
補正項目	補正可能値	温度 (自動) 0~50℃ %塩分 (自動) 0~39%塩分 (重量%) 高度 (手動) 0~3,900m
	機能	Max.Min表示、データホールド、オートパワーオフ
	ディスプレイ表示	44mm×29mm LCD
サンプリング	約1秒	
使用環境	0~50℃、80%RH以下	
電源	006P (9V) 電池 1個	
サイズ/質量	本体: 135L×60W×33Dmm 質量: 約450g (電池・プローブ含む) 酸素プローブ: φ28mm×190mm コード長: 4m	
標準付属品	酸素プローブ・ダイヤフラム付電極キャップ・電解液・006P (9V) 電池・取扱説明書 (保証書付)	
別売消耗品	酸素プローブ OXPB-11 ¥33,000 ダイヤフラムセット OXHD-04 (2個/1パック) ¥4,400 プローブ用電解液 OXEL-03 (約5回分/1本、内容量30ml) ¥4,400	

SDカード付 溶存酸素計

品番 **DO-5512SD** 価格 **¥100,000**

- ▶ 溶存酸素、気中酸素、温度
- ▶ データホールド、Max/Min値表示



- SDカード付なのでデータを保存し、ソフトウェアなしでPCにダウンロードが可能
- 溶存酸素の長期データ取りに便利
- 記録間隔1秒～8時間59分59秒まで設定可能

測定方式	ポーラログラフ式(温度センサ内蔵)		
測定項目	測定範囲	溶存酸素	0~20.0mg/L(リットル)
		気中酸素	0~100.0%
		温度	0~50℃
	分解能	溶存酸素	0.1mg/L
		気中酸素	0.1%
		温度	0.1℃
精度 (23±5℃ において)	溶存酸素	±0.4mg/L	
	気中酸素	±0.7%	
	温度	±0.8℃	
補正項目	補正可能値	温度(自動)	0~50℃
		%塩分	0~50%塩分
		高度	0~3,900m
機能	自動温度補正、Max、Min表示、データホールド、オートパワーオフ		
ディスプレイ表示	52mm×38mm LCD バックライト(ON/OFF)		
SDカード容量	1GB~16GB		
サンプリングタイム	1回/秒 データロガー:SDカード サンプリング時間:1秒~8時間59分59秒		
インターフェース	RS-232C/USB		
使用環境	0~50℃、85%RH未満		
電源	単3電池×6本、またはACアダプター(オプション)		
サイズ/質量	本体:177L×68W×45Dmm 質量:本体約490g(プローブ約335g) 酸素プローブ:φ28mm×190mm コード長:4m		
標準付属品	溶存酸素プローブ・ハードキャリングケース・ダイヤフラムセット・ 電解液・単3電池6本・SDカード・取扱説明書(保証書付)		
別売消耗品 オプション品	酸素プローブ OXPB-11 ¥33,000 ダイヤフラムセット OXHD-04 ¥4,400 プローブ用電解液 OXEL-03 ¥4,400 USBケーブル USB-01 ¥13,600 データ通信用ソフトウェア SW-U801-WIN ¥11,400 ACアダプター FAC-23 ¥8,400		

温湿度

風速
風量

水質

ガス

物性

電気計測

光学機器

生活

pH計

導電率計

溶存
酸素計

ORP計

塩分・
純水計

残留塩素計・
濁度計

溶存酸素変換器

品番 **TRDO-501** 価格 **¥84,000**

- ▶ 溶存酸素:0~20.0mg/L
- ▶ 出力:4~20mA



- 溶存酸素の長期計測に
- 設置が簡単

測定範囲	0~20.0mg/L
O ₂ 校正	スライドスイッチ
電源	DC9~30V
使用環境	0~50℃ 80%RH未満
アナログ出力	4-20mA
サイズ/質量	本体96mm×48mm×110Dmm/約385g IP63
標準付属品	酸素プローブ、ダイヤフラムセット、電解液、取扱説明書(保証書)

塩分濃度・純水計

ORPメータ

品番 **YK-23RP** 価格 **¥39,000**

- ▶ ORP (mV)
- ▶ 測定範囲 -1,999~1,999mV
- ▶ 分解能 1mV
- ▶ 自動温度補正
- ▶ データホールド機能
- ▶ ローバッテリー表示機能

- ORPメータの専用機種
- 自動温度補正機能付



仕様

測定方式	ORP電極方式
測定範囲	-1,999mV~1,999mV
表示分解能	1mV
サンプリングタイム	0.4秒
本体精度	±(0.8%+1dgt.) at23±5°C
ディスプレイ	4桁、液晶ディスプレイ
温度補正等	自動温度補償、入力インピーダンス:10 ¹² 以上
機能	データホールド、ローバッテリー表示
電源	006P (9V)電池×1、消費電流:約DC1mA
サイズ/質量	本体:200L×68W×30Dmm / 約240g(電池含む)、電極部:φ12mm、コード長:3m
使用環境	0~50°C、80%RH以下
標準付属品	006P (9V)電池×1、ORP電極 ORP-14×1、取扱説明書、保証書
オプション	ORP電極 ORP-14 ¥20,000

ペン型塩分濃度計

品番 **PSA-311** 価格 **¥35,600**

- ▶ 塩分濃度 0~12% (% weight)
- ▶ 自動温度補償機能付
- ▶ データホールド、Max.Min値表示

- 使いやすいペン型です
- 自動温度補償機能付なので精度の高い測定ができます



仕様

測定範囲	塩分濃度0~12% (% weight)
表示分解能	0.1%
サンプリング時間	約0.8秒
本体精度	0.5% (F. S)
温度補償	自動温度補償、0~50°C
機能	データホールド、Max.Min値表示、オートパワーオフ
電源	単4電池×4
サイズ/質量	190H×40W×40Dmm、約170g
使用環境	0~50°C、80%RH以下
標準付属品	本体、電池、取扱説明書、保証書

塩分濃度計

品番 **YK-31SA** 価格 **¥39,000**

- ▶ 塩分濃度 (%)
- ▶ 測定範囲 1~10%
- ▶ 分解能 0.01%
- ▶ 自動温度補償
- ▶ データホールド機能
- ▶ ローバッテリー表示機能

- 塩分濃度測定専用機種
- 自動温度補正機能付



仕様

測定範囲	塩分濃度:1~10%(重量%)
表示分解能	0.01%
サンプリングタイム	2.5/秒
本体精度	±50dgt (at 23±5°C)
ディスプレイ	3.5桁、液晶ディスプレイ
温度補正等	自動温度補償、0~50°C
機能	データホールド、ローバッテリー表示
電源	006P (9V)電池×1、消費電流:約DC5mA
サイズ/質量	本体:200L×68W×30Dmm / 約270g(電池含む)、電極部:φ22mm×120mm、コード長:1m
使用環境	0~50°C、80%RH以下
標準付属品	006P (9V)電池×1、塩分プローブ、取扱説明書、保証書

マルチ水質測定器

品番 **Model 7200** 価格 **¥42,000**

- ▶ pH/導電率(μS/cm)/温度
- ▶ TDS(ppm)/塩分濃度(ppm)
- ▶ ORP(電極別売)
- ▶ IP-67 防水
- ▶ 自動温度補償
- ▶ オートパワーオフ機能(10分)
- ▶ ローバッテリー表示機能



セット内容



本体

- 1台でpH、導電率、TDS、塩分濃度、ORP(電極別売)、温度の測定が可能 ● IP-67防水機能付なので安心です
- ホールド、Max.Min値表示機能付なのでデータ管理が簡単です
- 電極交換が簡単で、自動認識、自動表示切替機能付です

仕様

測定項目/範囲	pH : 0~14.00pH、温度: 0~90°C、導電率: 0~1999μS/cm、2.0~19.99mS/cm、TDS : 0~999ppm、1.00~9.99ppt、Salt : 0~999ppm、1.00~9.99ppt、(オプション) ORP : -1000~1000mV
本体精度	pH : ±0.01+1digit、温度: ±0.2°C+1dgt、導電率: ±2% FS、TDS : ±2% FS、Salt : ±2% FS、ORP : ±2+1digit
表示分解能	pH : 0.01pH、温度: 0.1°C、導電率: 1μS/0.01mS、TDS : 1ppm/0.01ppt、Salt : 1ppm/0.01ppt、ORP : 1
ディスプレイ	3.5桁、液晶モニタ
サンプリングタイム	2.5回/秒
温度補償等	自動温度補償(pH : 0~90°C、導電率・塩分・温度・TDS : 0~50°C)、PH校正: pH4.7/10、導電率: 0.1413μS/cm、12.88mS/cm
使用環境	0~50°C、80%RH以下
電源	単4電池×4
サイズ/質量	本体:190L×40W×38Dmm / 150g
標準付属品	単4電池×4、導電率(TDS、Salt)7021Eセル、pH電極7011E-P、基準液 PH04B、PH-07B、標準溶液1413μS/cm、キャリーケース、取扱説明書、保証書
オプション	ORP電極 7011E-O ¥14,800 pH電極 7011E-P ¥8,400 基準液 PH04B、PH-07B 各¥3,200 標準溶液 1413US (1413μS/cm) ¥3,200 電極保存液 ¥3,200

デジタル残留塩素計 遊離塩素・全塩素

品番 **CL-2006**

価格 **¥97,000**

- ▶ 遊離塩素・全塩素の測定が可能
- ▶ 測定範囲：0.01 ~ 3.50mg/L



- 水道水・スイミングプール等の残留塩素測定に
- 標準液付(遊離1mg/L・全塩素1mg/L・0調整)
- 現場使用に適した防滴構造

仕様

測定方式	DPD方式
光源	LED(波長:525nm)
検出部	シリコンフォトダイオード
測定範囲	遊離/全残留塩素:0.00~3.50ppm(mg/L)
分解能	0.01ppm(mg/L)
測定精度	±0.02ppm(mg/L) 1.00ppm(mg/L)において
測定時間	10秒以下
サンプリングタイム	1秒/回
検水量	10mL
校正	0調整、遊離塩素:1ppm(mg/L)、全塩素:1ppm(mg/L)
ディスプレイ	41mm×34mm
機能	データホールド、オートパワーオフ
本体使用環境	0℃~+50℃ 80%RH以下(結露なきこと)
サイズ/質量	155L×76W×62Dmm、320g
電源	単4電池×6
標準付属品	ハードケース、取扱説明書、テストボトル×2、クリーニング用布 標準液(遊離塩素:1ppm/全塩素:1ppm)各1、0調整用標準液×1 遊離塩素試薬(DPD)×10、全塩素試薬(DPD)×10
オプション	遊離塩素試薬(DPD)10包入 CFP-10 ¥3,000 全塩素試薬(DPD)10包入 CTP-10 ¥3,200 遊離塩素標準液(1ppm) CF-01 ¥2,400 全塩素標準液(1ppm) CT-01 ¥2,600 0調整用標準液 CL-01 ¥2,000

デジタル濁度計

品番 **TU-2016**

価格 **¥106,000**

- ▶ 測定範囲：0.01 ~ 1000NTU
- ▶ 2レンジ切替
- ▶ データホールド機能



- 濁度測定ISO7027に準拠
- ワンタッチで自動校正
- 簡単・迅速・高精度測定

仕様

測定方式	90° 散乱光測定方式
光源	LED(波長:850nm)
検出部	シリコンフォトダイオード
測定範囲	0.00 ~ 49.99/50 ~ 1000NTU
分解能	0.01NTU/1NTU
測定精度	±5%rdgまたは±0.5NTUの大きい方(0.00~49.99NTU) ±5%rdgまたは±5NTUの大きい方(50~1000NTU)
測定時間	10秒以下
サンプリングタイム	1秒/回
検水量	10mL
校正	0NTU、100NTU
ディスプレイ	41mm×34mm
機能	データホールド、オートパワーオフ
本体使用環境	0℃~+50℃ 80%RH以下(結露なきこと)
サイズ/質量	155L×76W×62Dmm、320g
電源	単4電池×6
標準付属品	ハードケース、取扱説明書、テストボトル×2、クリーニング用布 標準液(0 NTU / 100 NTU)各1、ボトル洗浄液
オプション	標準液(0 NTU) TU-0NTU ¥2,000 標準液(100 NTU) TU-100NTU ¥2,600 テストボトル TU-0601 ¥1,400

温湿度

風速
風量

水質

ガス

物性

電気計測

光学機器

生活

pH計

導電率計

溶存
酸素計

ORP計

塩分・
純水計

残留塩素計・
濁度計

CO₂測定器

非拡散式赤外線センサ方式(NDIR)CO₂検知器

品番 **GS-30**

価格 **¥104,000**

- ▶非分散式赤外線センサ採用…誤反応が少なくなりました。
- ▶吸引式…吸引ポンプで検知速度が早いのが特長です。

ロングフレキシブルチューブ

400mmと長く、狭くて遠い場所でも漏れを探せます

感度選択ボタン

H/M/Lの切替により6g/年～30g/年のCO₂検知が可能

ピークホールド表示

漏れのピーク値を記憶します

ローバッテリーサインランプ

電池がなくなってきたら点灯します

吸引口

吸引ポンプ内蔵型なので反応が早いです

電池カバー
ボディ

電源ボタン

押すと電源ON
長押しでOFF

電池ボックス

ネジ止め式により乾電池を冷気からシャットアウト

- デジタル処理によるバックラウンドオートゼロ補正機能搭載
- 吸引式で素早い検知反応を実現
- オートパワーオフ機能付

GS-30検知感度表

	H	M	L
CO ₂	6g/year	15g/year	30g/year

特長

- ◆吸引ポンプ内蔵で漏れを素早く検知できます
- ◆最高感度6g/年(CO₂)の吸引式最高感度を実現
- ◆バックグラウンド強制ゼロ機能搭載
- ◆暗い場所でも分かりやすいLEDインジケータ
- ◆温度変化に強い電池ボックス密閉構造
- ◆冷凍倉庫にも強い(-10℃～60℃)
- ◆3段階切替の感度調整(L/M/H)
- ◆小型軽量のハンディタイプ
- ◆安定感抜群の使い易さ
- ◆自由自在に曲がる40cmフレキ
- ◆長寿命、大容量リチウムイオン充電電池搭載、連続7時間



LED リークレベル表示

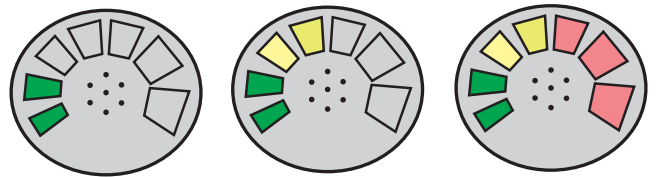

リークレベル表示
LEDの左から順番に
点灯します



一番右まで点灯したら
最初から点灯し直し
繰り返します

仕様

対象ガス	CO ₂ (R744)
検知方法	赤外線(IR)センサ/吸引式
感度	3段階切替(H/M/L)オートゼロ機能
暖気時間等	暖気時間:約45秒/反応速度:約1秒
検知表示	ブザー・LCDカラーインジケータ
電源/使用時間	電源:リチウムイオン充電電池(6時間充電)/連続使用時間:約7時間
使用環境	-10℃～60℃ 80%RH以下(結露なきこと)
サイズ/質量	222L×65W×51Dmm(フレキシブル長400mm) / 約418g
標準付属品	ACアダプタ×1、リチウムイオン充電電池×1、ハードキャリングケース取扱説明書(保証書)

ハンディ CO₂メータ

品番 **FUSO-77535** 価格 **¥88,000**

- ▶ CO₂(NDIR式、拡散式、ppm表示)
- ▶ 温度・相対湿度・露点温度・湿球温度
- ▶ CO₂濃度アラーム設定
- ▶ CO₂外気校正
- ▶ データホールド機能
- ▶ RS-232C インタフェース

- 1台でCO₂、温度、相対湿度、露点温度、湿球温度の測定が可能です
- CO₂、温度、相対湿度、露点温度または湿球温度を同時表示
- NDIRセンサでCO₂の濃度変化を確認し、CO₂濃度アラーム設定が可能
- 連続測定で15分平均(STEL値)、8時間平均値(TWA値)の測定も可能
- 暗い所でも安心のバックライト機能付



仕様

測定対象	CO ₂ 、温度、相対湿度、露点温度、湿球温度
測定方式	NDIR(非分散型赤外線吸収法)センサ
測定範囲	CO ₂ : 0~9,999ppm(5,001ppm以上は参考値) 温度: -10~+60°C、湿度: 5~95%RH
表示分解能	CO ₂ : 1ppm、温度: 0.1°C、相対湿度: 0.1% RH
測定精度	CO ₂ : ±30ppm±5% rdg 温度: ±0.6°C、相対湿度: ±3% RH(10~90%RH)
反応時間	約30秒以内(変化値の63%)
校正	外気による簡易校正
インタフェース	RS-232C
機能	CO ₂ 濃度アラーム設定、CO ₂ 外気校正、データホールド、Max.Min、15分平均(STEL値)8時間平均値(TWA値)、オートパワーオフ、バックライト
電源	単3アルカリ電池×4(約24時間: アルカリ電池にて)またはACアダプタ(オプション)
サイズ/質量	210L×70W×57Dmm/約275g(電池含む)
使用環境	0~50°C 95% RH以下(結露のないこと)
標準付属品	ハードケース×1、単3アルカリ電池×4、取扱説明書、保証書
オプション	ACアダプタ FAC-22 ¥8,400、専用ソフトウェア(英語版)+RS-232Cケーブル FUSO-82RS ¥15,600

SDカード付CO₂測定器

品番 **MCH-383SD** 価格 **¥78,000**

- ▶ CO₂(NDIR式、拡散式、ppm表示)
- ▶ 温度/湿度
- ▶ RS-232Cインタフェース付

- SDカード付なのでソフトウェアなしでデータをPCにダウンロードできます



仕様

測定対象	CO ₂ 、温度、湿度
測定方式/位置	CO ₂ : NDIR(非分散型赤外線吸収法)センサ/プローブ 温度: サーミスタ/本体、湿度: 静電容量式/本体
測定範囲	CO ₂ : 0~4,000ppm、温度: 0~50°C、湿度: 10~90% RH
表示分解能	CO ₂ : 1ppm、温度: 0.1°C、湿度: 0.1% RH
本体精度	CO ₂ : ±40ppm(1,000ppm以下) ±5%(読取値)(1,000~≤3,000ppm) ±250ppm(3,000ppm以上) 温度: ±0.8°C 湿度: ±(4% rdg+1% RH)(70%RH以上) ±4% RH(70%未満)
インタフェース	RS-232C
データロガー	SDカード、サンプリング時間: 5,10,30,60,120,300,600秒
機能	CO ₂ 高度補正值(mまたはフィート)
使用環境	0~+50°C、90% RH以下
電源	ACアダプタ FAC-23(標準付属)、単4電池×6(時計用)
サイズ/質量	本体: 145L×80W×32Dmm/約240g(時計バックアップ用電池含む)、CO ₂ プローブ: 132L×38W×32Dmm
標準付属品	CO ₂ プローブ、ACアダプタ100V、SDカード(4GB)本体用吊し部品(ステッカー付)、取扱説明書、保証書、単4電池×6

データロガー CO₂濃度計

品番 **CO2-9914SD** 価格 **¥138,000**

- ▶ CO₂(NDIR方式、拡散式、ppm表示)
- ▶ 温度/湿度測定
- ▶ SDカード付
- ▶ データホールド、MAX/MINホールド機能

- SDカードにデータを収集
- データはExcelファイルで保存
- 測定範囲0~10,000ppm
- アラーム設定が可能



仕様

測定方式	CO ₂ : NDIR(非分散型赤外線吸収法)センサ 温度: サーミスタ、湿度: 静電容量式
測定範囲	CO ₂ : 0~10,000ppm、温度: 0~+50°C、湿度: 5~95%RH 露点温度: -25.3~+48.9°C、湿球温度: -21.6°C~+50.0°C
分解能	CO ₂ : 1ppm、温度: 0.1°C、湿度: 0.1%RH 露点温度: 0.1°C、湿球温度: 0.1°C
測定精度	CO ₂ : ±40ppm(0≤1000ppm) ±3%rdg±50ppm(1001~≤3000ppm) ±5%rdg±50ppm(3001ppm以上) 温度: ±0.8°C 湿度: ±3%rdg±1%RH(75%RH以下)、±3%RH(それ以外) 露点温度: 温度・湿度の精度(温度・湿度の計算値) 湿球温度: 温度・湿度の精度(温度・湿度の計算値)
サンプリング	1回/秒
記録間隔	2秒~8時間
手動記録	99データ
ディスプレイ	52mm×32mm
機能	データホールド、MAX/MINホールド、バックライト
本体使用環境	0°C~+50°C 80%RH以下(結露なきこと)
サイズ/質量	177L×68W×45Dmm、350g
電源	単3電池×6 またはACアダプター(別売)
標準付属品	取扱説明書、ハードケース
オプション	ACアダプター FAC-23 ¥8,400

湿度

風速
風量

水質

ガス

物性

電気計測

光学機器

生活

CO₂
測定器

CO
測定器

O₂
測定器

可燃ガス
検知器

ガス警報器

CO₂測定器

データロガー CO₂測定器

品番 **TES-1370** 価格 **¥178,000**

- ▶ CO₂ (NDIR式、拡散式、ppm表示)
- ▶ 温度/相対湿度
- ▶ データロガー(16,000データ)
- ▶ データホールド、Max.Min値表示機能

- データロガー付なので本体に16,000データを保存できます
- RS-232Cインタフェース付なのでPCでのデータ管理が簡単(ケーブル・ソフトウェア標準付属)
- CO₂濃度アラーム設定で快適な室内環境の実現に



仕様

測定対象	CO ₂ 、温度、相対湿度
測定方式/位置	CO ₂ : NDIR (非分散型赤外線吸収法) センサ/本体 温度: サーマスタ/プローブ、湿度: 静電容量式/プローブ
測定範囲	CO ₂ : 0~6,000ppm 温度: -20~+60℃ 相対湿度: 10~95%RH
表示分解能	CO ₂ : 1ppm、温度: 0.1℃、相対湿度: 0.1%RH
本体精度	CO ₂ : 読取値の±3%か±50ppmの大きい方 温度: ±0.5℃ 相対湿度: ±5% RH
ディスプレイ	4桁液晶ディスプレイ
応答時間	10秒
メモリ	99データ、マニュアル
データロガー	16,000データ(最大99ブロック)、記録間隔 1~255秒
機能	濃度アラーム設定、データホールド、Max.Min値表示 ℃/F切換機能
電源	単4電池×6、約8時間またはACアダプタ(1370B)
サイズ/質量	本体: 185L×72W×31Dmm / 約255g(電池含む) CO ₂ プローブ: φ20mm×159mm、ケーブル長: 460~760mm
使用環境	23℃±5℃、10~90% RH
標準付属品	ソフトウェア(CD-ROM、英語版)、USBケーブル、 ACアダプタ、単4電池×6、取扱説明書、保証書
オプション	校正用ガス(CO ₂ : 3000ppm) FP5.3 ¥17,000

壁掛式CO₂モニタ

品番 **FUSO-77232** 価格 **¥94,000**

- ▶ CO₂ (NDIR式、拡散式、ppm表示)
- ▶ 温度
- ▶ 相対湿度
- ▶ 露点温度
- ▶ 湿球温度
- ▶ CO₂濃度アラーム設定
- ▶ リレー接点出力
- ▶ Max.Min値表示機能
- ▶ 外気簡易校正
- ▶ RS-232Cインタフェース



- ・電源 …… ACアダプタ(DC12V)
- ・サイズ/質量 …… 130×85×60mm/約200g
- ・使用環境 …… 0~50℃、5~95%RH
- ・標準付属品 …… ACアダプタ、取扱説明書、保証書

- 1台でCO₂、温度、相対湿度を同時測定
- リレー出力で空調機の管理が可能
- CO₂濃度アラーム設定機能付
- 連続測定で15分平均(STEL値)、8時間平均値(TWA値)の測定も可能

仕様

測定対象	CO ₂ 、温度、相対湿度、露点温度、湿球温度
測定方式	NDIR (非分散型赤外線吸収法) センサ
測定範囲	CO ₂ : 0~9,999ppm (5,000ppm以上は参考値)、 温度: -10~+60℃、湿度: 5~95%RH
表示分解能	CO ₂ : 1ppm、温度: 0.1℃、湿度: 0.1%RH
測定精度	CO ₂ : ±(30ppm+5%rdg) (0~5000ppm)、 温度: ±0.6℃、湿度: ±3%RHrdg (at25℃、10~90%)、 ±5%RH (その他)
反応時間	約30秒(変化値の63%)
校正	外気による簡易校正
外部出力	リレー接点
インタフェース	RS-232C

パネル型マルチCO₂モニタ

品番 **ZGKb301** 価格 **¥188,000**

品番 **ZGKb201** 価格 **¥128,000**

- ▶ 表示範囲
- CO₂ 0~3000ppm
- 気温 0~40℃
- 湿度 20~90%RH
- ▶ 大型LED表示
- ▶ 環境マーク

ZGKb301

質量
約 5.3kg

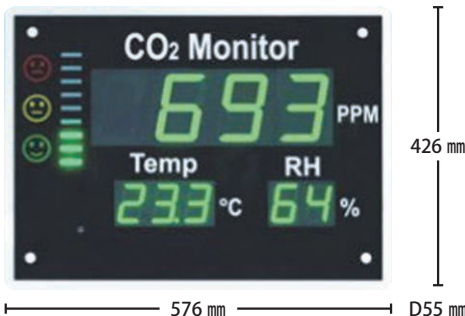

- 教室、オフィス、トレーニングジムなど、人の集まる場所の壁に掛け、環境情報をON TIME表示
- 大きくて明るいLED表示なので暗いところでもはっきりと見えます

ZGKb201

質量
約 2.4kg



仕様

測定範囲	CO ₂ 0~3000ppm	気温 0~40℃	湿度 20~90%RH
測定精度	±70ppmまたは±5%rdg (2000ppm未満) ±7%rdg (2000ppm以上)	±1℃	±5%RHrdg (23℃において)
表示分解能	1ppm (0~1000ppm) 5ppm (1001~2000ppm) 10ppm (2001~3000ppm)	0.1℃	1%RH
応答速度	120秒以内(63%応答)	30秒以内	300秒以内(63% 応答)
使用環境	温度0~40℃ 湿度95%RH以下(結露しないこと)		
電源	100~240VAC(アダプタ付属)		
標準付属品	ACアダプタ・取扱説明書(保証書付)		

ペン型COメーター

品番 **PCO-350**

価格 **¥35,600**

- ▶ CO- 固定電解質センサ
温度・サーミスタ
- ▶ 測定範囲 CO:0~1000ppm
温度:0~50℃
- ▶ データホールド
アラーム機能付



- ペン型のCOメーターです
- アラーム機能付ですので安全対策用として使用できます
- オートゼロ調整機能付

仕様

測定対象	CO (一酸化炭素)、温度
測定範囲	CO:0~1000ppm、温度:0~50℃
表示分解能	CO:1ppm、温度:0.1℃
サンプリングタイム	約1秒
測定精度	CO:± (5%+2ppm)、温度:±0.8℃
反応時間	30秒以内
電源	単4電池×4
機能	データホールド、オートパワーオフ、アラーム、オートゼロ機能
サイズ/質量	180H×40W×40Dmm/約190g
使用環境	0~50℃、85%RH以下
標準付属品	本体、ソフトケース、単4電池×4、取扱説明書(保証書)

COモニタ

品番 **GCO-2008**

価格 **¥78,000**

- ▶ CO (拡散式、ppm 表示)
- ▶ 温度
- ▶ CO 濃度アラーム設定
- ▶ データホールド機能
- ▶ Max.Min 値表示機能
- ▶ オートパワーオフ機能
- ▶ ローバッテリー表示機能



- 濃度表示機能付のCOモニタです
- CO中毒、漏洩予防やCO濃度測定に
- CO濃度アラーム設定が可能
- ゼロ調整機能、自動温度補正付なので高精度な測定が可能
- RS-232Cインタフェース付なのでPCでデータ管理が可能(ケーブル、ソフトウェア別売)

仕様

測定対象	CO、温度
測定方式	CO:固体電解質センサ、温度:サーミスタ
測定範囲	CO:0~1,000ppm、温度:0~50℃
表示分解能	CO:1ppm、温度:0.1℃
サンプリングタイム	約1秒
測定精度	CO:± (5%+2ppm)、温度:±0.8℃
反応時間	30秒以内
インタフェース	RS-232C
電源	単4電池×6、消費電流約DC5.6mA
サイズ/質量	210H×68W×42Dmm/約336g(電池含む)
使用環境	0~50℃、85%RH以下
標準付属品	単4電池×6、ソフトケース、取扱説明書、保証書
オプション	データ通信用ソフト(英語版) SW-U801-WIN ¥11,400 RS-232C通信ケーブル UPCB-02 ¥8,000 USB通信ケーブル USB-01 ¥13,600

ペン型酸素メーター

品番 **PO2-250**

価格 **¥57,000**

- ▶ O₂、0~30%
- ▶ アラーム機能付
(酸素濃度18%以下)
- ▶ パーセント表示
- ▶ Max.Min表示機能



- ペン型の小型O₂メーターです
- データロガー付なので、データ管理に便利です
- 密閉空間のO₂測定に

仕様

測定対象	O ₂ 、温度
測定方式	O ₂ :ガルバニ式センサ、温度:サーミスタ
測定範囲	O ₂ :0~30%、温度:0~50℃
表示分解能	O ₂ :0.1%、温度:0.1℃
サンプリングタイム	約1秒
測定精度	O ₂ ± (1%rdg+0.2%O ₂) 温度±0.8℃
反応時間	約15秒(90%)
アラーム	酸素濃度18%以下で鳴動
サイズ/質量	40W×180H×40Dmm/約194g
電源	単4電池×4
使用環境	0~50℃ 85%RH以下
標準付属品	単4電池×4、ソフトケース、取扱説明書、保証書

温湿度

風速
風量

水質

ガス

物性

電気計測

光学機器

生活

CO₂
測定器

CO
測定器

O₂
測定器

可燃ガス
検知器

ガス警報器

可燃性ガス検知器

酸素測定器

品番 **TIP-OX**シリーズ 価格 **お問い合わせください**

- ▶ 防爆 (i3aG4)
- ▶ 隔膜ガルバニ電池式
- ▶ 拡散式 (TIP-OXF)
- ▶ 吸引式 (TIP-OXP)
- ▶ 2段階警報 (酸欠・過酸素)



- 酸素濃度表示、酸欠/過酸素警報 (ブザーとランプ)機能付き
- 採気方式で2タイプ用意 (拡散式・吸引式)
- 5メートルのプローブで離れた場所の酸素濃度の状況を確認できる定番製品
- 防爆:産業技術安全協会本質安全防爆 (i3aG4)型式認定

仕様

対象ガス	O ₂ (酸素)
検知方式	隔膜ガルバニ電池式/拡散式 (TIP-OXF) または自動吸引式 (TIP-OXP)
測定範囲	0~25%
指示精度	各指示値の±0.7%以内
応答時間/警報	90%応答10秒以内、2点設定、酸素欠乏警報:AL1:18%O ₂ 以下、AL2:23%O ₂ 以上
準拠規格	防爆認定:産業技術安全協会本質安全防爆 (i3aG4)型式認定
電源	単1電池×2
サイズ/質量	163W×67D×137Hmm/約1.3kg
標準付属品	単1電池×2、キャリングケース、六角レンチ (2.5mm)、取扱説明書、保証書

可燃性ガス測定器 (LPG・ガソリン・メタン他)

品番 **P-508** 価格 **お問い合わせください**

- ▶ 防爆 (id2G4)、防滴
- ▶ 接触燃焼式、吸引式
- ▶ 手動ゼロ調整機能、警報ブザー
- ▶ 2レンジ切替 (0~100%/0~20%LEL)
- ▶ 水吸入防止フィルター

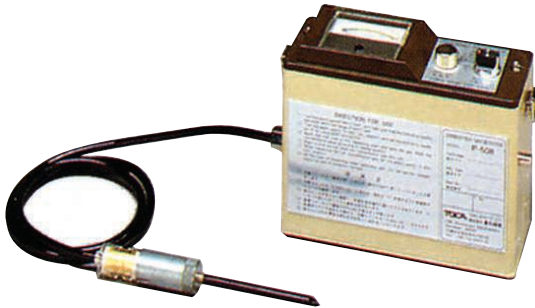

- 小型で軽量、接触燃焼式検知原理、ポンプ内蔵自動吸引式
- 可燃性ガス製造、備蓄、輸送、消費設備の保安用に
- 防爆構造id2G4 (検知部:耐圧防爆、電気部:本質安全防爆)
- センサ保護の水吸入防止フィルター付、警報ブザー内蔵

仕様

対象ガス	可燃性ガス一般 (LPG、ガソリン、メタン、酸化エチレン)
検知方式	接触燃焼式/吸引式
測定範囲	0~100%、0~20%LEL
指示精度	フルスケールの±5%以内
応答時間/警報	90%応答10秒以内/20%LEL (可変)、電子ブザー
電源	単1電池×2、電池寿命:5時間以上 (連続)
サイズ/質量	163W×67D×137Hmm/約1.5kg
標準付属品	単1電池×2、ガス採取棒、WSフィルタ、ホース、キャリングケース、肩ベルト、取扱説明書、保証書

超音波リークテスター

品番 **GS5800+GS400** 価格 **¥70,000**

- ▶ 超音波式
- ▶ LED表示パネル

- 超音波発信器をワーク内に入れて、超音波で機械配管設備、冷凍冷蔵・空調系統等のエアリーク箇所を特定
- 内部にトレーサーガスを充てず超音波を送り込み、その漏れ音波をキャッチできます



超音波発生器

検出器

仕様

検知方式	超音波式
応答周波数	20kHz~100kHz (GS-5800)
最高感度	3×10 ⁻⁴ ml/s (40kHz時)
電源	006P (9V)電池×各1
サイズ/質量	検出器:354L×84W×33Dmm/約245g (電池含む) 超音波発生器:151L×55W×28Dmm/約120g (電池含む)
使用環境	0~50℃、80%RH (5800、400共)
標準付属品	パイプ、ゴム栓、ハードケース、006P (9V)電池×2、取扱説明書、保証書

可燃性ガス検知器 (メタン・ガソリン・プロパン・LPG他)

品番 **GS-20**

価格 **¥65,000**

●低価格可燃性ガス検知器の決定版



仕様

対象ガス	ガソリン、プロパン、天然ガス、重油 他
最高感度	10ppm (メタンにて)
感度調整	2段階切替、ゼロ機能付き
検知表示	ブザー、LEDインジケータ
電源	単3電池×4
サイズ/質量	220L×65W×42Dmm/約370g
使用環境	-10℃~60℃、80%RH以下
標準付属品	チェック剤、ハードケース、単3電池×4、取扱説明書、保証書

※本器は防爆仕様ではありません。

可燃性ガス検知器 (イソブタン・メタン・LNG他)

品番 **GS-21**

価格 **¥78,000**

- ▶半導体式/吸引式
- ▶検知感度3段階切替 (H/M/L)
- ▶バイブレータ/ブザー機能
- ▶自動ゼロ調整機能
- ▶オートパワーオフ機能 (60分)
- ▶バックライト機能
- ▶ローバッテリー表示機能



- C₄H₁₀(イソブタン)、CH₄(メタン)など可燃性ガスを高感度で検知
- 手元だけで漏れがわかるバイブ機能付
- 暗い場所でも安心のバックライト機能付
- 検知する場所の雰囲気ガスを基準点として自動連続的に測定を続ける自動ゼロ調整機能付

特長

- ◆プローブ先端に白色LED搭載、検知時は赤色LEDが点灯

仕様

対象ガス	イソブタン (R600a)、メタン、エタノール、13A、LNG、CNG、都市ガス等
測定方式	半導体式センサ/吸引式
最高感度	切替式、H:2g/年、M:15g/年、L:30g/年 (R600a)
電源	単3乾電池×4、またはACアダプタ (別売)
サイズ/質量	50W×40D×218Hmm/約275g (フレキシブル長:426mm)
標準付属品	単3電池×4、ハードケース、チェックリーク、取扱説明書、保証書

※本器は防爆仕様ではありません。

温湿度

風速
風量

水質

ガス

物性

電気計測

光学機器

生活

CO₂
測定器

CO
測定器

O₂
測定器

可燃ガス
検知器

ガス警報器

ガス警報器

環境測定器

可燃性ガステッカー (LPG・酸素他)

- 品番 **TS-303A** 価格 **お問い合わせください**
 品番 **TO-303** 価格 **お問い合わせください**
 品番 **TK-303** 価格 **お問い合わせください**



検知部は防爆構造 (d2G4)

- 可燃性ガス機器の爆発事故防止、中毒事故防止に
- 電子部品・精密部品の洗浄作業現場での安全管理に

特長

- ◆長耐蝕、対アーク性、絶縁性、防滴構造の丈夫なボディ
- ◆ブザー、LED、メータの3点表示
- ◆豊富な出力オプション設定
- ◆オプションでポンプ吸引式も選択可能
- ◆連結取付で多点式も可能

測定対象ガス (別表1)

ガス名称	警報測定値 (ppm)	測定範囲 (ppm)
CO	50	0~150
H ₂ S	10	0~30
NH ₃	25	0~75
HCl	5	0~15
Cl ₂	1	0~3
HF	3	0~9
HCN	10	0~30
PH ₃	0.3	0~1
SO ₂	5	0~15
NO ₂	5	0~150
CH ₃ NH ₂	10	0~30
Br ₂	3	0~10
AsH ₃	0.3	0~1
F ₂	1	0~3
B ₂ H ₆	3	0~10
(CH ₃) ₃ N	10	0~30
SiH ₄	3	0~10
Si ₂ H ₆	3	0~10
Si ₃ H ₆	3	0~10
BF ₃	3	0~15
BCl ₃	3	0~15
AsF ₅	3	0~15
O ₂	18%O ₂	0~25%O ₂
一般可燃性ガス	20%LEL	0~100%LEL

仕様

品番	TS-303A	TO-303	TK-303
対象ガス	一般可燃性ガス	酸素	毒性ガス
測定方式	接触燃焼式	ガルバニ電池式	定電位電解式、隔膜電極式など
測定範囲	0~100%LEL (爆発下限界)	0~25%O ₂	ガスにより異なります (別表1をご覧ください)
指示精度	フルスケールの±5%以内	各指示値で±0.7%O ₂ 以内	フルスケールの±5%以内
警報設定値	フルスケールの1/10以上 (可変)	フルスケールの1/10以上 (可変)	フルスケールの1/10以上 (可変)
警報精度	警報設定値の±25%以内	警報設定値の±25%以内	警報設定値の±25%以内
応答時間	警報設定濃度の1.6倍のガスで30秒以内	90%応答10秒以内	警報設定濃度の1.6倍のガスで60秒以内
外部出力 (標準)	無電圧 1c接点 (AC125V、1A)	無電圧 1c接点 (AC125V、1A)	無電圧 1c接点 (AC125V、1A)
表示灯	動作表示: 緑色ランプ点灯 警報表示: 赤色ランプ点灯 故障表示: 赤色ランプ点灯	動作表示: 緑色ランプ点灯 警報表示: 赤色ランプ点滅	動作表示: 緑色ランプ点灯 警報表示: 赤色ランプ点滅
警報音	警報表示: 電子ブザーの断続音 故障表示: 電子ブザーの連続音	警報表示: 電子ブザーの断続音	警報表示: 電子ブザーの断続音
ケース構造	壁掛式 (埋込型は要問合せ) 検知部は防滴カバー付	壁掛式 (埋込型は要問合せ) 検知部は防滴カバー付	壁掛式 (埋込型は要問合せ) 検知部は防滴カバー付
電源	AC100V、50/60Hz (DC12V、DC24V等も可能)	AC100V、50/60Hz (DC12V、DC24V等も可能)	AC100V、50/60Hz (DC12V、DC24V等も可能)
使用環境	-10~50℃ 95%RH以下	0~40℃ 95%RH以下	0~40℃ 85%RH以下
サイズ/質量	120W×73D×206Hmm/約700g	120W×73D×206Hmm/約700g	120W×73D×206Hmm/約700g
オプション	1. レコーダ出力 (0~100mV、4~20mAなど) 2. ゲストメータ出力 (0~500μA) 3. 二段警報出力 (1aまたは1b) 4. 第二接点出力 (1aまたは1b) 注) 1と2、3と4を組み合わせることはできません。		

ガス警報器(取付型)MGSシリーズ

品番 **MGS**シリーズ

価格 **¥OPEN**

- 一般可燃ガス、アンモニア、CO₂、CO、O₂冷媒ガスなどを検知して警報を鳴らします
- 防水対応型もあり様々な場所での検知ができる
- スマホアプリで現在値確認や警報設定ができる
- 現場でのセンサー交換が可能



検出できるガス種・センサー・濃度

	ガス種	センサー	計測範囲
ガス種と計測範囲	二酸化炭素(CO ₂)	NDIR	5,000/10,000/20,000/30,000/40,000/50,000ppm
	アンモニア(NH ₃)	EC	100/1,000/5,000ppm
		SC	10,000ppm
		CAT	30,000ppm
	酸素(O ₂)	EC	30%
	一酸化炭素(CO)	EC	500ppm
	可燃性ガス R290、R600、R600a、R50、R717、Hc12a	SC	5,000ppm
	可燃性ガス R600、R50、R290	IR	100%LEL
	メタン(CH ₄)	IR	100%LEL
	メタン(CH ₄)	SC	5,000ppm
二酸化窒素(NO ₂)	EC	20ppm	

※上記以外のガス種についてはお問い合わせください

一般仕様

表示	LED(緑、赤、オレンジ)			
ブザー音量	72dB(10cm)			
出力	アナログ	4-20mA、0-5V、0-10V、1-5V、2-10V		
	デジタル出力	Modbus RTU (RS485経由)		
電源	24VA または24VDC(自動選択) 4W(MAX)			
使用環境	温度	SCセンサー	-40~+50℃	
		ECセンサー	NH ₃ 100/1,000ppm	-40~+40℃
			NH ₃ 5,000ppm	-20~+40℃
			CO 500ppm	-40~+50℃
			NO ₂ 20ppm	-20~+40℃
		O ₂ 30%	-20~+50℃	
	IRセンサー	-40~+50℃		
CATセンサー	-40~+50℃			
湿度	5~95%RH(結露なきこと)			
気圧	800~1100hpa			

各種ハウジング



MGS-400
スタンダード型
IP41
165×165×77mm



MGS-450
防水型
IP66
165×165×87mm



MGS-460
防水リモートヘッド型
IP66
警報部165×165×87mm
センサー部115×136×68mm



MGS-408
ガス警報器コントローラー
MGS-400シリーズを最大8台まで
コントロールできる
電源供給も可能
280×215×100mm

水分計

ペン型水分計 (IP-65防水型)

品番 **PMS-713**

価格 **¥40,000**

- ▶ 木材 / 非木材
- ▶ 相対水分含有率 % 表示
- ▶ IP-65 防水対応型
- ▶ データホールド機能
- ▶ ローバッテリー表示機能



- 建材、一般木材、生コンクリートなどの非木材の水分測定が可能
- 木材 (6~40%)、非木材 (0~100%) の相対水分含有率を測定
- 汚れたら水洗い可能な防水タイプ
- ピン型水分電極の交換が簡単です

仕様

測定方式	ピン型水分電極2個による導電率測定
測定範囲	木材：6~40%、生コンクリート・非木材：0~100%
表示分解能	0.1%
サンプリングタイム	約0.8秒
構造	IP-65防水型
本体精度	± (5% +5dgt) ※23°C±5°Cにて、木材6~40%、生コンクリート・非木材13~100%に対して
ディスプレイ	3.5桁、液晶ディスプレイ
電源	単4電池×4、消費電流約DC4mA
サイズ/質量	195L×40W×40Dmm / 約170g (電池含む)
使用環境	0~50°C、80% RH以下
標準付属品	単4電池×4、ピン型電極×2個、取扱説明書、保証書
交換用部品	ピン型電極 (2本入り) MP-02 ¥2,600

ペン型土壌水分計 (IP-65防水型)

品番 **PMS-714**

価格 **¥57,000**

- ▶ 土壌水分測定用
- ▶ IP-65防水対応型
- ▶ データホールド機能
- ▶ Max.Min値表示機能
- ▶ ローバッテリー表示機能



- 土壌などの水分含有率を測定します
- 汚れても水洗い可能な防水タイプ
- データホールド、Max.Min値の表示が可能ですので、データ管理が簡単です

仕様

測定方式	電極による導電率測定
測定範囲	0%~50%
表示分解能	0.1%
サンプリングタイム	約0.8秒
構造	IP-65防水型
本体精度	± (5% +5dgt)、※23°C±5°Cにて
ディスプレイ	3.5桁、液晶ディスプレイ
インタフェース	1.5V単4電池×4、消費電流約DC5mA
サイズ/質量	本体：165L×40W×40Dmm / 約265g (電池含む) センサ部：φ10mm×210mm
使用環境	0~50°C、80% RH以下
標準付属品	単4電池×4、取扱説明書、保証書

高周波木材水分計

品番 **MS-7013**

価格 **¥26,000**

- ▶ 測定範囲：0~50%



- 測定は表面にあてるだけ
- 素材にキズつけることなく測定が可能
- 8種類の木材分類から選択

設定	密度g/cm ³	木材品種
1	0.27~0.38	ポプラ、モミ、ベースウッド等
2	0.38~0.45	ダグラスモミ、イエローシダー、アカマツ、ヒノキ等
3	0.45~0.55	ダグラスモミ、アフリカマホガニー等
4	0.55~0.65	バーチ、ヘラジカ、ブナ、ゴム・ウッド等
5	0.65~0.75	ビーチ、メルバウ、オリーブ等
6	0.75~0.85	ギンブーカ、ピンガカ等
7	0.85~0.95	ハイナンイエロー洋ナシ、ビーフウッド等
8	0.95~1.05	丸太、キシリア属等

測定方式	非接触 高周波
測定範囲	0~50% (23°C±5°C)
分解能	水分：0.5%RH 温度：0.1°C
精度	水分：±1.5% 温度：±2°C
使用環境	0~50°C 80%RH未満
サンプリング	約0.8秒
機能	自動温度補正、データホールド、8種類の木材密度から選択可
電源	006P (9V) 電池
ディスプレイ	LCD 46.5mm×28.5mm
サイズ/質量	131×70×26mm/約110g

水分計

品番 **M70-D**

価格 **¥68,000**

- ▶ 木材 / 非木材
- ▶ 自動温度補正機能
- ▶ 自己調整回路内蔵
- ▶ アナログ出力端子付
- ▶ バックライト機能付
- ▶ マニュアル / オートパワーオフ機能
- ▶ データホールド機能
- ▶ Max.Min.Ave 値表示機能
- ▶ ローバッテリー表示機能

- 測定範囲が幅広く、木材・生コンクリート・革など様々な素材に使用できます
- 自動温度補正機能、自己調整回路内蔵なのでより精度の高い測定が可能です
- アナログ出力付なので記録計やデータロガーに接続することができます
- 本体にセンサがあるので本体のみで測定が可能、また、分離型プローブで測定物を本体から離して測定が可能

仕様

測定範囲	5.5%~99.9%
表示分解能	0.1%
サンプリングタイム	0.3秒
本体精度	±1% ※25℃にて
ディスプレイ	液晶ディスプレイ
アナログ出力	DC0~1V (10mV / 1%)
電源	006P (9V) 電池×1、電池寿命：約250時間
サイズ / 質量	153L×56W×32Dmm / 約155g (電池含む)
使用環境	-20℃~+55℃、90%RH以下 結露なきこと
標準付属品	分離型プローブ×1、006P (9V) 電池×1、取扱説明書、保証書



分離型プローブ
(標準品)

オプションセンサープローブ

- 品番 **M70-7021** 価格 **¥6,200** 分離型プローブ (標準品)
- 品番 **M70-7022** 価格 **¥29,000** ローラープローブ
- 品番 **M70-7023** 価格 **¥20,000** ディープタイプ
- 品番 **M70-7024** 価格 **¥48,000** 薄刃プローブ
- 品番 **M70-7025** 価格 **¥15,600** 深刺プローブ
- 品番 **M70-7027** 価格 **¥37,000** 強力突刺プローブ



分離型プローブ



ローラープローブ



ディープタイプ



薄刃プローブ



深刺プローブ

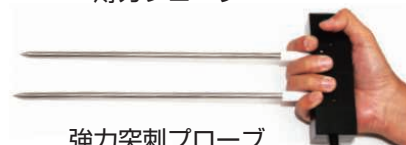

強力突刺プローブ

土壌水分変換器

品番 **MTR-731**

価格 **¥48,000**

品番 **MTR-732**

価格 **¥60,000**



- 農業等の土壌管理に
- 芝生管理等に

型式	MTR-731	MTR-732
測定範囲	水分: 0~100% 土壌水分: 6.0~56.0%	水分: 0~100% 土壌水分: 6.0~56.0% 温度: -40~+60℃
精度	水分: ±2%	水分: ±2% 温度: ±0.4℃
長期安定性	±1%/年	
サンプリング	約3秒	
出力	4~20mA	温度: 4~20mA 水分: 4~20mA
電源	12~40VDC 150mA以下	
使用環境	-40~+60℃	
ハウジング	本体: ABS (防水型IP65) プローブ: SUS304	
サイズ/質量	本体: φ90×54(H)mm プローブ: φ8×150(L)mm	

温湿度

風速
風量

水質

ガス

物性

電気計測

光学機器

生活

水分計

騒音計

照度計

紫外線
強度計

LED
照度計

ソーラー
パワー
メータ

電磁波計

振動計

圧力計

回転計

ストロボ
スコープ

フォース
ゲージ

騒音計

デジタル騒音計

品番 **CENTER-329** 価格 **¥18,000**

- ▶ A/C特性
- ▶ FAST/SLOW
- ▶ 4段階レンジ切替 (40~130dB)
- ▶ Max値表示機能
- ▶ ローバッテリー表示

- あらゆる現場の騒音管理に
- 別売騒音キャリブレーションにて校正が可能です
- 精度 (94dB/1kHz) ±2dB



仕様

マイクロホン	エレクトレットコンデンサマイクロホン
測定範囲	レベル: 40~130dB 周波数: 125Hz~8kHz
本体精度	±2dB (基準条件94dB/1LHz)
レンジ切替	4段階 40~70dB、60~90dB、80~110dB、100~130dB
周波数特性	A/C特性、タイムウエイト FAST (125ms)、SLOW (1秒)
ディスプレイ	4桁液晶ディスプレイ 2回/秒
使用環境	0~40℃、10~90%RH
電源/電池寿命	006P (9V)電池×1 / 約110時間
サイズ/質量	55W×232L×33Hmm / 約170g (電池含む)
標準付属品	006P (9V)電池×1、調整用ドライバー×1 防風スクリーン×1、取扱説明書、保証書

騒音計

品番 **SD-2200** 価格 **¥27,000**

- ▶ A/C特性
- ▶ FAST/SLOW
- ▶ 3段階レンジ切替 (Low/Med/Hi)
- ▶ Max.Min値表示
- ▶ ローバッテリー表示

- 使い易さNO.1定番モデル
- 測定範囲32~130dBで3段階レンジ切替が可能
- A/C特性、FAST/SLOWに対応
- 別売騒音キャリブレーションにて校正が可能です (CENTER-326参照)
- 50dBのダイナミックレンジ



仕様

マイクロホン	エレクトレットコンデンサマイクロホン
測定範囲	レベル: 32~130dB、周波数: 31.5Hz~8kHz
本体精度	±1.5 (基準条件@94.1KHz)
表示分解能	0.1dB
レンジ切替	3段階、(Lo: 32~80dB、Med: 50~100dB、Hi: 80~130dB)
周波数特性 / WT	2レンジ (A特性、C特性)、 タイムウエイト: FAST (125ms)、SLOW (1秒)
ディスプレイ	4桁液晶ディスプレイ、2回/秒
外部出力	AC出力のみ (フルスケール時1Vrms)
使用環境	0~40℃、10~90% RH
電源/電池寿命	006P (9V)電池×1、電池寿命: 約60時間
サイズ/質量	54W×34D×232Hmm / 約200g (電池含む)
標準付属品	006P (9V)電池×1、調整用ドライバー、防風スクリーン、 取扱説明書、保証書

騒音計

品番 **SD-5000A** 価格 **¥45,000**

- ▶ A/C 特性
- ▶ FAST/SLOW
- ▶ AC/DC 出力
- ▶ データホールド機能
- ▶ Max.Min値表示機能

- アナログ出力付の本格派ハンディー型
- A/C特性、FAST/SLOWに対応
- オートレンジ (30~130dB) 機能付で数値とバークラフで表示します (SD-7000A・SD-8000A)
- データロガー付なので本体に記録が残すことができデータ管理が簡単 (SD-8000A)
- 50dBのダイナミックレンジ



仕様

品番	SD-5000A
マイクロホン	エレクトレットコンデンサマイクロホン
測定範囲	レベル: 30~130dB、周波数: 31.5Hz~8kHz
本体精度	±1.5dB (基準条件94.1dB@1kHz)
レンジ切替	3段階 (Low:30~80dB、 Med:50~100dB、Hi:80~130dB)
ディスプレイ	4桁液晶ディスプレイ、2回/秒
外部出力	AC出力: フルスケール時1Vrms、DC出力: 10mV/dB
電源	006P (9V)電池×1
サイズ/質量	275L×64W×30Dmm / 約295g (電池含む)
使用環境	0~+40℃、10~90%RH以下
標準付属品	調整用ドライバ、防風スクリーン、3.5mm径プラグ、 ハードケース、006P (9V)電池×1、取扱説明書、保証書
オプション	ACアダプタ TP-041価格¥8,400

SDカード付騒音計

品番 **SL-4023SD** 価格 **¥58,000**

- ▶ A/C 特性ウエイト
- ▶ FAST/SLOW
- ▶ SD メモリカード
- ▶ RS-232C 出力端子付
- ▶ バックライト機能

- SDカード付なのでソフトウェアなしで簡単にPCへデータのダウンロードが可能
- A/C特性、FAST/SLOWに対応
- 学校、工場、機械などの騒音量測定に
- 暗い所でも安心のバックライト機能付



仕様

マイクロフォン	コンデンサマイクロフォン
測定範囲	レベル：30~130dB、周波数：31.5Hz~8kHz
表示分解能	0.1dB
メモリ	SDメモリカード サンプリング時間：1、2、5、10、30、60、120、300、600、1,800、3,600秒
サンプリングタイム	約1秒
本体精度	±1.4dB (基準条件94dB@1kHz)
ディスプレイ	液晶ディスプレイ
インタフェース	RS-232C
電源	単3電池×6またはACアダプタ FAC-23 (別売)
サイズ/質量	245L×68W×45Dmm / 約489g (電池含む)
使用環境	0~50°C、85%RH以下
標準付属品	防風スクリーン、単3電池×6、SDカード(4GB)、取扱説明書、保証書
オプション	ACアダプタFAC-23 ¥8,400

騒音計

品番 **SL-4036SD** 価格 **¥92,000**

- ▶ 適合規格：IEC 61672 class 1
- ▶ A/C 特性
- ▶ SDメモリカード
- ▶ バックライト機能

精度

31.5Hz	±1.5dB
63Hz	±1.0dB
125Hz	±1.0dB
250Hz	±1.0dB
500Hz	±1.0dB
1KHz	±0.7dB
2KHz	±1.0dB
4KHz	±1.0dB
8KHz	+1.5dB, -2.5dB
12.5KHz	+2.0dB, -5.0dB
16KHz	+2.5dB, -16.0dB



- 等価騒音レベル測定可能
- 音圧レベル測定可能
- SDカード付なのでPCでデータ管理

マイクロホン	コンデンサマイクロホン
測定範囲	レベル：30~130dB、周波数：31.5Hz~16KHz
レンジ切替	2段階 Low：30~80dB、Med：80~130dB
周波数特性	A特性、C特性
動特性	FAST(125mS) SLOW(1S)
サンプリング	1回/秒
記録間隔	1~3600秒
使用環境	0~50°C、85%RH以下 (結露なきこと)
電源	単3電池×6
サイズ/質量	245L×68W×45Dmm/約323g(電池含む)
標準付属品	単3電池×6、SDカード(4GB)、取扱説明書(保証書付) キャリングケース
オプション	ACアダプタFAC-23 ¥8,400

騒音キャリブレータ

品番 **CENTER-326** 価格 **¥74,000**

- ▶ 校正ポイント2点 (94dB/114dB)



- 正確な騒音を測定するための必需品
- 校正が簡単に、素早くできます
- 1インチ、1/2インチ、1/4インチ口径(アダプタ別売)のマイクロホンに接続可能なので各種騒音計の校正ができます

仕様

出力音圧レベル	114dBと94dB / 20μPa
規定使用環境	温度20°C、相対湿度65% RH、大気圧1013hpa
出力周波数	1000Hz±4%
音圧レベル精度	±0.5dB
温度係数	±0.015dB/°C
湿度係数	±0.1dB/10% RH
直線性	3%以下
機能	電池チェック：電池残量をセルフチェックし、電池電圧が許容以下になると動作しなくなります
電源	006P (9V) 電池×1
サイズ/質量	118L×63W×43Dmm / 約190g (電池含む)
使用環境	0~40°C、0~90%RH
標準付属品	1/2インチマイクロホン用アダプタ、ソフトケース、006P (9V) 電池×1、取扱説明書、保証書

温湿度

風速
風量

水質

ガス

物性

電気計測

光学機器

生活

水分計

騒音計

照度計

紫外線
強度計

LED
照度計

ソーラー
パワー
メータ

電磁波計

振動計

圧力計

回転計

ストロボ
スコープ

フォース
ゲージ

騒音変換器・照度計

騒音変換器

品番 **TRSL-401**

価格 **¥55,000**

- ▶騒音：30～130dB
- ▶出力：4～20mA



- 騒音の長期計測に
- 設置が簡単

特徴	4線設置 接続が簡単
測定範囲	30～130dB
周波数特性	A/C
動特性	FAST(125ms) SLOW(1S)
電源	DC12～24V 20mA
使用環境	0～70℃ 85%RH未満
アナログ出力	4-20mA
サイズ/質量	本体120mm×96mm×43Dmm/約164g IP63
標準付属品	取扱説明書(保証書)

ミニポケット照度計

品番 **TM-721**

価格 **¥18,000**

- ▶測定範囲 0～400,000lx
- ▶オートレンジ
- ▶オートパワーオフ機能
- ▶ローバッテリー表示機能



- あらゆる可視光の測定に対応
- オートレンジ切替 (lx：1,000/10,000/100,000/400,000 lx)

仕様

測定方式	シリコンフォトダイオード
測定範囲	0～400,000lx
本体精度	±3%+3lx (0～500lx) 色温度2856kの標準白熱電球 ±3% (501～400,000lx) 色温度2856kの標準白熱電球 ±8% (その他光源)
ディスプレイ	3.75桁液晶ディスプレイ
電源	単4電池×2
サイズ/質量	133L×48W×23Dmm/約80g (電池含む)
標準付属品	単4電池×2、ソフトケース、取扱説明書、保証書

照度計

品番 **CENTER-530**

価格 **¥28,000**

- ▶測定範囲0～199,900Lux
- ▶バックライト機能
- ▶MAX/MINホールド機能



- オート4レンジ切替 (200/2,000/20,000/200,000)
- 200,000Luxと広範囲な測定が可能
- 電源ON時に自動ゼロ調整機能付
- 屋外、屋内などあらゆる場所の照度測定が可能
- 一体型としてもセパレート型としても使用可能

仕様

センサ	シリコンフォトダイオード
測定範囲	0～199,900lx (3レンジ手動切替若しくは4レンジオートレンジ)
測定レンジ/ 表示分解能/ 本体精度	測定レンジ 表示分解能 本体精度 0～1,999lx 1lx ±3% rdg 10～19,990lx 10lx 100～199,900lx 100lx ※100,000lx以上は参考値 表示単位:lx、fc(フットカンデラ)
サンプリング	2回/秒
機能	MAX/MINホールド、バックライト、オートパワーオフ(30分)
使用環境	0～40℃、0～80%RH (結露なきこと)
電源	単3電池×2、電池寿命:約80時間
サイズ/質量	本体:169L×63W×37Dmm/約185g
標準付属品	単3電池×2、キャリングケース 取扱説明書(保証書)

照度計

品番 **LX-1102**

価格 **¥30,000**

- ▶ 測定範囲0~400,000lx
- ▶ データホールド機能(読取値、ピーク値)
- ▶ オートパワーオフ機能(10分)
- ▶ Max.Min値表示機能
- ▶ 5レンジ切替
- ▶ RS-232Cインタフェース

- 0~400,000lxと広範囲な測定が可能
- PCでデータ処理が可能(ケーブル、ソフトウェア別売)
- データロガーで測定値の記録が残せます。(ロガーは別売)
- 屋外、屋内などあらゆる場所の照度測定が可能です



仕様

センサ	シリコンフォトダイオード		
測定範囲	0~400,000lx (5レンジ、手動切替)		
測定レンジ / 表示分解能 / 本体精度	測定レンジ	表示分解能	本体精度
	0~40,00lx	0.01lx	±(3% rdg.+0.5% F.S.)
	36.0~400.0lx	0.1lx	
	360~4,000lx	1lx	
	3,600~40,000lx	10lx	
10,000~400,000lx	100lx	※100,000lx以上は参考値	
ディスプレイ	4桁液晶ディスプレイ、表示単位: lx、fc (フットカンデラ)		
インタフェース	RS-232C		
機能	測定レンジ切替、データホールド(読取値、ピーク値)、Max.Min表示		
使用環境	0~50℃、0~80% RH		
電源	006P (9V) 電池×1、電池寿命: 約50時間		
サイズ/質量	本体: 200L×68W×30Dmm / 約250g (電池含む)、センサ部: 90L×57W×18Dmm、コード長: 1.1m		
標準付属品	006P (9V) 電池×1、照度センサプローブ、取扱説明書、保証書		
オプション	データ通信ソフト(英語版) SW-U801-WIN ¥11,400 RS-232C通信ケーブル UPCB-02 ¥8,000 RS232C/USB通信ケーブル USB-01 ¥13,600 データロガー(DL-9601A) ¥58,000		

照度計

品番 **LX-1118**

価格 **¥34,000**

- ▶ 測定範囲0~400,000lx
- ▶ 5レンジ切替
- ▶ データホールド機能(読取値、ピーク値)
- ▶ Max.Min値表示機能
- ▶ オートパワーオフ機能(10分)
- ▶ 光源選択可能(4種類)
- ▶ RS-232Cインタフェース

- 光源選択機能付なので、様々な用途で使用できます
- 0~400,000lxと広範囲な測定が可能
- PCでデータ処理が可能(ケーブル、ソフトウェア別売)
- データロガーで測定値の記録が残せます(ロガー別売)



仕様

センサ	シリコンフォトダイオード		
測定範囲	0~400,000lx (5レンジ、手動切替)		
測定レンジ / 表示分解能 / 本体精度	測定レンジ	表示分解能	本体精度
	0~40,00lx	0.01lx	±(3% rdg.+0.5% F.S.)
	36.0~400.0lx	0.1lx	
	360~4,000lx	1lx	
	3,600~40,000lx	10lx	
10,000~400,000lx	100lx	※100,000lx以上は参考値	
光源	選択式: タングステン電球、蛍光灯、ナトリウム灯、水銀灯		
ディスプレイ	4桁液晶ディスプレイ、バーグラフ表示、表示単位: lx、fc (フットカンデラ)		
インタフェース	RS-232C		
使用環境	0~50℃、0~80% RH		
電源	単4電池×6、電池寿命: 約50時間		
サイズ/質量	本体: 174L×68W×42Dmm / 約357g (電池含む)、センサ部: 85L×55W×7Dmm、コード長: 1.1m		
標準付属品	単4電池×6、照度センサプローブ、取扱説明書、保証書		
オプション	データ通信ソフト(英語版) SW-U801-WIN ¥11,400 RS-232C通信ケーブル UPCB-02 ¥8,000 RS232C/USB通信ケーブル USB-01 ¥13,600 データロガー(DL-9601A) ¥58,000		

SDカード付照度計

品番 **LX-1128SD**

価格 **¥37,000**

- ▶ 測定範囲 0~100,000lx
- ▶ SDメモ리카ード
- ▶ 3レンジ自動切替
- ▶ ゼロ調整機能
- ▶ RS-232C出力
- ▶ データホールド機能
- ▶ Max.Min表示機能
- ▶ バックライト機能
- ▶ K熱電対(別売)使用可



- SDカード付なのでソフトウェアなしでPCへデータのダウンロードが可能
- 3レンジ切替(2,000/20,000/100,000lx)機能付
- 暗い場所でも安心のバックライト機能付
- 室内、ショーケース、工場、学校での測定に
- 外部センサ使用で温度も計測可能

仕様

測定方式	シリコンフォトダイオード		
測定範囲	0~100,000lx (3レンジ)		
表示分解能	測定レンジ	表示分解能	
	0~1,999lx	1lx	
	1,800~19,990lx	10lx	
	18,000~99,990lx	100lx	
本体精度	±(4%+2dgt)		
ディスプレイ	3.5桁液晶ディスプレイ		
機能	レンジ自動切替、データホールド、Max.Min表示、ゼロ調整、バックライト		
電源	単3電池×6		
サイズ/質量	本体: 177L×68W×45Dmm / 約489g (電池含む) 照度センサプローブ: 82L×55W×20Dmm コード長: 1.1m		
使用環境	0℃~50℃、85%RH以下		
標準付属品	ソフトケース、単3電池×6、取扱説明書、保証書、SDカード(4GB)		
オプション	ACアダプタFAC-23 ¥8,400 K熱電対センサ各種		

温湿度

風速
風量

水質

ガス

物性

電気計測

光学機器

生活

水分計

騒音計

照度計

紫外線
強度計

LED
照度計

ソーラー
パワー
メータ

電磁波計

振動計

圧力計

回転計

ストロボ
スコープ

フォース
ゲージ

紫外線強度計

ミニポケット紫外線強度計

品番 **TM-223**

価格 **¥27,000**

- ▶ UVA
- ▶ UVB
- ▶ データホールド機能
- ▶ ゼロ調整機能
- ▶ ローバッテリー表示機能



- 小型で軽量の紫外線強度計
- ゼロ調整機能付なので高精度な測定が可能

仕様

測定方式	光ダイオード
測定範囲	290~390nm (UVA, UVB領域)
測定レンジ	4000 μ W/cm ² 、40mW/cm ²
表示分解能	1 μ W/cm ² 、0.01mW/cm ²
本体精度	±5%+2dgt (20mW/cm ² にて)
サンプリングタイム	3秒
ディスプレイ	3.75桁LCD液晶ディスプレイ
電源	単4電池×2 (約50時間)
サイズ/質量	133L×48W×27Dmm/約90g (電池含む)
使用環境	0~40℃、80%RH以下
標準付属品	単4電池×2、ソフトケース、取扱説明書、保証書

デジタル紫外線強度計 (UVA/UVB)

品番 **UV-340A**

価格 **¥33,000**

- ▶ UVA/UVB
- ▶ 2レンジ切替機能
- ▶ ローバッテリー表示
- ▶ オーバーレンジ表示

- 紫外線波長領域は290nm~390nmをカバー (UVA領域とUVB領域)
- Loレンジで1,999 μ W/cm²以下を高精度測定



仕様

測定方式	光ダイオード
測定範囲	290~390nm (UVA, UVB領域)
測定レンジ/表示分解能/精度	測定レンジ 表示分解能 精度 Lo: 1,999 μ W/cm ² 1 μ W/cm ² ±(4% F.S.+2dgt.) Hi: 19,990 μ W/cm ² 10 μ W/cm ² ±(4% F.S.+2dgt.)
サンプリングタイム	1回/秒
使用環境	0~50℃、0~80% RH
ディスプレイ	3.5桁LCD液晶ディスプレイ
電源	006P (9V) 電池×1
サイズ/質量	本体: 70W×25D×131Hmm、 センサ頭部: 32× ϕ 45mm、 センサ胴部: 125× ϕ 24mm、 コード長: 1m/約251g (電池含む)
標準付属品	006P (9V) 電池×1、紫外線センサプローブ×1、 取扱説明書、保証書

紫外線強度計

品番 **CENTER-532**

価格 **¥45,000**

- ▶ 測定範囲 1 μ W/cm²~39.99mW/cm²
- ▶ バックライト機能
- ▶ MAX/MINホールド機能



- UVA/UVB領域の測定 260nm~395nm
- 2レンジ切替 ● 一体型としてもセパレート型としても使用可能
- オートパワーオフ機能 (30分)

仕様

測定方式	UVフォトダイオード
測定波長	260~395nm
測定レンジ/表示分解能	測定レンジ 表示分解能 1~3999 μ W/cm ² 1 μ W/cm ² 0.01~39.99mW/cm ² 0.01mW/cm ²
本体精度	±3%rdg±5dgt(365nmにて校正)
サンプリング	2回/秒
機能	MAX/MINホールド、バックライト、オートパワーオフ (30分)
使用環境	0~40℃、0~80%RH (結露なきこと)
電源	単3電池×2、電池寿命:約80時間
サイズ/質量	本体:169L×63W×37Dmm/約210g
標準付属品	単3電池×2、キャリングケース 取扱説明書(保証書)

SDカード付紫外線強度計 (UVA/UVC)

品番 **YK-37UVSD**

価格 **¥116,000**

- ▶ UVA/UVC
- ▶ SDカードメモリ
- ▶ 2レンジ切替 (2mW/cm²と20mW/cm²)
- ▶ RS-232Cインタフェース付
- ▶ K/J熱電対センサ (別売)対応



- 2GBのSDカード付なのでソフトウェアなしでPCへデータのダウンロードが可能 (エクセル形式で出力)
- 2レンジ切替 (2mW/cm²と20mW/cm²)機能付なので高精度な測定が可能
- 自動でデータ記録、手動データ記録可能

仕様

測定方式	光ダイオード
測定範囲	Lo:1.999mW/cm ² 、Hi:19.99mW/cm ²
表示分解能	0.001mW/cm ² 、0.01mW/cm ²
本体精度	±(4%F.S.+2dgt)
メモリ	SDカード (1GB~16GB)対応
使用環境	0~50℃、85% RH以下
ディスプレイ	52W×38Hmm、大型LCD表示/バックライト
インタフェース	RS-232C
電源	単3電池×6またはACアダプタFAC-23 (別売)
サイズ/質量	本体: 177L×68W×45Dmm/約351g
標準付属品	SDカード (4GB)、キャリングケース、取扱説明書、保証書付 単3電池×6、UVAプローブ、UVCプローブ
オプション	K熱電対各種 (P.71~73参照)

LED照度計

品番 **CENTER-531**価格 **¥38,000**

- ▶測定範囲 0 ~ 199,900 Lux
- ▶バックライト機能
- ▶MAX/MIN ホールド機能

- LED光源を白色/黄色/緑/赤/青/温白色/昼白色から選択
- オート4レンジ切替 (200/2,000/20,000/200,000)
- 200,000Luxと広範囲な測定が可能
- 電源ON時に自動ゼロ調整機能付
- 一体型としてもセパレート型としても使用可能



仕様

センサ	シリコンフォトダイオード	
測定範囲	0~199,900lx (3レンジ手動切替若しくは4レンジオートレンジ)	
測定レンジ/ 表示分解能	測定レンジ 0~1,999lx 10~19,990lx 100~199,900lx	表示分解能 1lx 10lx 100lx ※100,000lx以上は参考値 表示単位:lx、fc(フットカンデラ)
本体精度	±3%rdg±5dgt(色温度2856Kの標準白熱電球及び補正された白色LED)	
角度偏差補正	10°±1%、30°±2%、60°±5%、80°±20%	
LED光源選択	白色/黄色/緑/赤/青/温白色/昼白色から選択	
サンプリング	2回/秒	
機能	MAX/MINホールド、バックライト、オートパワーオフ(30分)	
使用環境	0~40℃、0~80%RH(結露なきこと)	
電源	単3電池×2、電池寿命:約80時間	
サイズ/質量	本体:169L×63W×37Dmm/約210g	
標準付属品	単3電池×2、キャリングケース 取扱説明書(保証書)	

白色LED照度計

品番 **TM-201L**価格 **¥27,000**

- ▶測定範囲 0 ~ 200,000lx
- ▶4レンジ切替
- ▶角度偏差補正
- ▶ゼロ調整機能
- ▶データホールド
(Max、読取值)機能付
- ▶ローバッテリー表示機能



- 白色LED及びあらゆる可視光の測定に対応
- 角度偏差補正、ゼロ調整機能付なので高精度な測定が可能
- 4レンジ切替
(lx:200/2,000/20,000/200,000、
Fc:20/200/2,000/20,000)
- ホールド機能(読取值、最大値)付なのでデータ管理が簡単

仕様

測定方式	シリコンフォトダイオード
測定範囲	0~200,000lx
サンプリングタイム	2.5回/秒
本体精度	±3%(色温度2856kの標準白熱電球及び補正された白色LED) ±8%(その他光源)
角度偏差 (COSINE特性)	30°: ±2%、60°: ±6%、90°: ±25%
ディスプレイ	3.5桁L液晶ディスプレイ
電源	006P (9V) 電池×1
サイズ/質量	本体: 130L×55W×38Dmm / 約250g(電池含む) 照度センサプローブ: 55W×25D×80H コード長: 約1m
標準付属品	006P (9V) 電池×1、ソフトケース、取扱説明書、保証書

LED照度計

品番 **TM-209M**価格 **¥49,000**

- ▶測定範囲 0 ~ 400,000lx
- ▶オートレンジ、5レンジ切替
- ▶メモリ機能 (99pts)
- ▶光源選択可能
- ▶角度偏差補正
- ▶データホールド、
Max.Min.Ave 値表示機能
- ▶オートパワーオフ機能 (5分)
- ▶ローバッテリー表示機能
- ▶昼白色/レッド/イエロー/
グリーン/ブルー/パープル



- 6色LEDの測定に対応
- 角度偏差補正、光源選択による手動補正による高精度な測定が可能
- 5レンジ切替
(lx:40/400/4,000/40,000/400,000)
(4レンジ切替Fc:40/400/4,000/40,000)
- メモリ機能(99pts)付

仕様

測定方式	シリコンフォトダイオード
測定範囲	0~400,000lx
サンプリングタイム	2.5回/秒
本体精度	±3%(色温度2856kの標準白熱電球及び補正された白色LED) ±6%(その他光源)
角度偏差 (COSINE特性)	30°: ±2%、60°: ±6%、90°: ±25%
ディスプレイ	3.75桁液晶ディスプレイ
電源	006P (9V) 電池×1
サイズ/質量	本体: 130L×55W×38Dmm / 約250g(電池含む) 照度センサプローブ: 55W×25D×80H コード長: 約1m
標準付属品	006P (9V) 電池×1、ソフトケース、取扱説明書、保証書

ソーラーパワーメータ

ミニポケットソーラーパワーメータ

品番 **TM-751**

価格 **¥26,000**

- ▶ 測定範囲 0~1,999W/m²
- ▶ 分解能 1W/m²・0.1W/m²
- ▶ 表示単位切替機能
- ▶ データホールド機能



- 超小型・最軽量のソーラーパワーメータ
- 太陽光発電、太陽電池、研究所、農業学校の放射照度測定に
- 2つの表示単位 (W/m², Btu/ft²・h) の選択が可能
- ホールド機能付なのでデータ管理が簡単
- 超小型・最軽量のボディなのに本格派仕様
- シンプルに照度計としても役立ちます
- 狭い場所でも大変役立つ強い味方 ● 手のひらサイズ
- 太陽光発電全般の測定 ● 自動車の窓ガラスによる太陽光遮断の検査

仕様

測定方式	太陽放射照度計
測定範囲	0~1,999W/m ² (0~643Btu/ft ² ・h)
表示分解能	1 (401~1999W/m ²)・0.1 (0~400W/m ²)
サンプリングタイム	約0.25秒/回
本体精度	±10W/m ² または±5% dgtの大きい方
ディスプレイ	3.5桁LCD液晶ディスプレイ
機能	表示単位切替、データホールド
電源	単4電池×2
サイズ/質量	134L×48W×27Dmm / 約80g (電池含む)
使用環境	0~50℃、0~80% RH
標準付属品	単4電池×2、ソフトケース、取扱説明書、保証書

ソーラーパワーメータ

品番 **TM-206**

価格 **¥25,000**

- ▶ 測定範囲 0~2,000W/m²
- ▶ 分解能 0.1W/m²
- ▶ 表示単位切替機能
- ▶ データホールド、Max.Min表示機能



- 太陽光発電、太陽電池、研究所、農業学校の放射照度測定に
- 2つの表示単位 (W/m², Btu/ft²・h) の選択が可能
- 分解能が0.1W/m² ● 太陽光に関する様々な測定はおまかせ下さい
- 太陽光発電全般の測定 ● 自動車の窓ガラスによる太陽光遮断の検査

仕様

測定方式	太陽放射照度計
測定範囲	0~2,000W/m ² (0~643Btu/ft ² ・h)
分解能	0.1W/m ² (0.1Btu/ft ² ・h)
サンプリングタイム	約0.25秒 4回/秒
本体精度	±10W/m ² または±5% rdgの大きい方
ディスプレイ	3.5桁液晶ディスプレイ
機能	表示単位切替、データホールド、Max.Min表示
電源	006P (9V) 電池×1 電池寿命：約100時間
サイズ/質量	132L×56W×39Dmm / 約150g
使用環境	0~50℃、0~80% RH
標準付属品	ソフトケース、006P (9V) 電池×1

地磁場計ミリガウスメータ (AC/DC)

品番 **GU-3001**

価格 **¥140,000**

- ▶ 測定範囲±300μT
- ▶ ゼロ調整機能
- ▶ データホールド、Max.Min表示
- ▶ パソコン接続 (USB/RS232C)



- 分解能0.1mGの高性能機種
- N極、S極方向表示
- 土地の地磁気測定、地中の磁化物質の調査などに

仕様

測定範囲	-3,000mG~3,000mG、-300μT~300μT
表示分解能	0.1mG -199.9mG~+199.9mG 1mG -200mG以下、+200mG以上 0.01μT -19.99μT~+19.99μT 0.1μT -20.0μT以下、+20.0μT以上
周波数範囲	DC、AC: 40Hz~10kHz 単磁界軸
インターフェース	USB、RS-232C
サンプリングタイム	約1秒
その他機能	ゼロ調整、データホールド、Max.Min表示
ディスプレイ	52×38mm LCD
使用環境	0~50℃、85%RH以下
サイズ/質量	本体173H×68W×42Dmm/321g (電池除く) プローブ: 177H×29W×17Dmm/78g
電源	単4電池×6
標準付属品	プローブ、キャリングケース、取扱説明書、保証書、単4電池×6
オプション品	RS232Cケーブル UPCB-02、USBケーブル USB-01 専用ソフト SW-U801-WIN

テスラメーター

品番 **TM-191A** 価格 **¥30,000**

- ▶ 測定範囲 0 ~ 2,000mG
- ▶ ホールド機能 (読取値、ピーク値)
- ▶ ローバッテリー表示機能

- 低周波 (30~300Hz) の電磁界を測定
- 見やすい大型液晶画面
- センサ部が本体上部にあり、測定が簡単



仕様

測定方式	マグネチックコイル方式		
測定レンジ / 表示分解能 / 精度	測定レンジ 20 μ T / 200mG 200 μ T / 2,000mG (50/60Hzでテスト)	表示分解能 0.01 μ T / 0.1mG 0.1 μ T / 1mG	本体精度 \pm (2.5% rdg+3dgt) \pm (2.5% rdg+3dgt) ※1 μ T=10mG
測定周波数 / 磁界軸	30Hz~300Hz、単磁界軸		
ディスプレイ	3.5桁、液晶ディスプレイ、2.5秒/回、単位: μ T / mG、オーバーレンジ: "OL"表示		
使用環境	0~50°C、85% RH以下		
電源	006P (9V) 電池×1、電池寿命約200時間		
サイズ / 質量	130L×55W×38Dmm / 約165g (電池含む)		
標準付属品	006P (9V) 電池×1、ソフトケース、取扱説明書、保証書		

テスラメーター

品番 **EMF-823** 価格 **¥37,000**

- ▶ 0~2,000 μ T
- ▶ ローバッテリー表示機能
- ▶ オーバーレンジ表示

- 表示単位は μ T (マイクロテスラ)、mG (ミリガウス) 切替
- 3レンジで更に広い測定範囲 (μ T: 20/200/2,000・mG: 200/2,000/20,000)



仕様

測定方式	マグネチックコイル		
測定レンジ / 表示分解能 / 精度	測定レンジ 20 μ T / 200mG 200 μ T / 2000mG 2000 μ T / 20000mG (50/60Hzでテスト)	表示分解能 0.01 μ T / 0.1mG 0.1 μ T / 1mG 1 μ T / 10mG	精度 \pm (4% rdg+3dgt) \pm (5% rdg+5dgt) \pm (10% rdg+3dgt) ※1 μ T=10mG
測定周波数 / 磁界軸	30Hz~300Hz、単磁界軸		
ディスプレイ	3.5桁液晶ディスプレイ、0.4秒/回、単位: μ T / mG、オーバーレンジ: "1"表示、※1 μ T=10mG		
使用環境	0~50°C、80% RH以下		
電源	006P (9V) 電池×1、消費電流: 約DC2mA		
サイズ / 質量	163H×68W×24Dmm / 約215g (電池含む)		
標準付属品	006P (9V) 電池×1、取扱説明書、保証書		

テスラメーター

品番 **PMG-302** 価格 **¥42,000**

- ▶ 直流/交流の磁界測定
- ▶ AC: 150mT/1500mT
- ▶ DC: 300mT/3000mT

- ペンタイプで使いやすいタイプ



測定レンジ	直流 300.00mT/3000.0mT, 3000.0G/30000G 交流 150.00mT/1500.0mT, 1500.0G/15000G
表示分解能	0.01/0.1 mT, 0.1/1 G
精度	直流 \pm (5% rdg. + 10 digit) at 23 \pm 5 °C 交流 \pm (5% rdg. + 20 digit) at 23 \pm 5 °C
機能	オートパワーオフ、データホールド
電源	単4電池4本
サイズ/質量	本体170×40 mm プローブ62×4.5 mm 約147 g
使用環境	0~50°C、85%RH以下
標準付属品	単4電池×4、取扱説明書、保証書

SDカード付テスラ/ガウスメーター

品番 **MG-3003SD** 価格 **¥67,000**

- ▶ 直流300.00mT/3000.00mT
交流150.00mT/1500.00mT
- ▶ 自動温度補正機能付
- ▶ N極、S極、方向表示

- 機械の磁気測定、研究所の電磁波測定など幅広く活用できます
- 表示単位はmT (ミリテスラ) G (ガウス) 切替
- SDカード付なのでデータ取りが容易です



仕様

測定レンジ	直流 300.00mT/3000.0mT 交流 150.00mT/1500.0mT
表示分解能	0.01mT/0.1mT
精度	直流 0~1,200mT \pm (5%rdg+10dgt) 1,201~2,000mT \pm (15%rdg+10dgt) 2,001~3,000mT \pm (20%rdg+10dgt) 交流 0~1,200mT \pm (5%rdg+20dgt) 1,201~2,000mT \pm (15%rdg+20dgt) 2,001~3,000mT \pm (20%rdg+20dgt)
メモリ	SDカード (2GB) サンプルング時間 1秒~8時間59分59秒
ディスプレイ	LCD52mm×38mm
インターフェース	RS-232C/USB
機能	データホールド、Max.Min表示
電源	単3電池6本 ACアダプタ (別売)
サイズ/質量	本体177×68×45mm プローブ198×25×19 約489g
使用環境	0~50°C、85%RH以下
標準付属品	マグネティックプローブ、ハードキャリングケース、SDカード (4GB) 取扱説明書、保証書、単3電池×6
オプション	ACアダプタ FAC-23 ¥8,400 データ通信ソフト SW-U801-WIN ¥11,400 RS-232Cケーブル UPCB-02 ¥8,000 USBケーブル USB-01 ¥13,600

温湿度

風速
風量

水質

ガス

物性

電気計測

光学機器

生活

水分計

騒音計

照度計

紫外線
強度計

LED
照度計

ソーラー
パワー
メータ

電磁波計

振動計

圧力計

回転計

ストロボ
スコープ

フォース
ゲージ

3 磁界軸テスラメータ・電磁波計

3磁界軸電磁波計

品番 **EMF-828**

価格 **¥52,000**

- ▶ 測定範囲 0 ~ 20,000mG
- ▶ 3 磁界軸
- ▶ データホールド機能
- ▶ 表示単位切替機能 (μと mG)
- ▶ 3 段階測定レンジ切替機能
- ▶ ローバッテリー表示機能

- X, Y, Zの3軸の電磁波を測定
- 電源線、家電 (TV、ビデオ)、コンピュータ、工業電子機器などから発生する電磁波放射測定に
- 狭い場所でも使いやすい、分離型プローブ
- 3レンジで更に広い測定範囲 (μT: 20/200/2,000
・mG: 200/2,000/20,000)



仕様

測定方式	マグネチックコイル		
測定レンジ/ 表示分解能 / 本体精度	測定レンジ	表示分解能	精度
	20μT / 200mG 200μT / 2,000mG 2000μT / 20,000mG (50/60Hzでテスト)	0.01μT / 0.1mG 0.1μT / 1mG 1μT / 10mG	± (4% rdg+3dgt) ± (4% rdg+3dgt) ± (10% rdg+5dgt) ※1μT=10mG
測定周波数 / 磁界軸	30Hz~300Hz、X・Y・Z 3磁界軸 (選択)		
ディスプレイ	3.5桁液晶ディスプレイ、0.4秒/回、単位: μT / mG、オーバーレンジ: "1" 表示		
使用環境	0~50°C、85% RH以下		
電源	006P (9V) 電池×1、消費電流: 約2.7mA		
サイズ/質量	165L×70W×28Dmm / 約210g (電池含む)、プローブ: 75×58×220mm、コード長: 930mm		
標準付属品	006P (9V) 電池×1、ハードケース、取扱説明書、保証書		

高周波デジタル3磁界軸電磁波計

品番 **TM-196**

価格 **¥84,000**

- ▶ 10MHz~8GHz
- ▶ 38mV/m~11V/m
- ▶ Max.Ave値ホールド機能
- ▶ データメモリ機能200件
- ▶ ローバッテリー表示機能
- ▶ オートパワーオフ機能

- X・Y・Zの3軸センサで電磁波を測定
- 携帯電話、電源線、家電 (TV、ビデオ) コンピュータ、工業電子機器などから発生する電磁波放射測定に
- 手で200件のデータメモリが可能
- 過負荷検知 "OL" 表示機能付き
- ON/OFFアラーム設定機能付
- オートパワーオフ設定機能付 (0~99分)



用途

- ◆ 盗聴器、隠しカメラの調査・発見
- ◆ 携帯電話、電子レンジ等のマイクロ波の測定
- ◆ 無線LAN設定工事 ◆ 高周波 (RF) の電磁波場強度測定
- ◆ 携帯電話基地局アンテナの放射電力漏洩測定

仕様

測定方式	マグネチックコイル
測定範囲	38mV/m ~ 11V/m
ディスプレイ	4.5桁液晶ディスプレイ、最大読取値19999
周波数範囲	10MHz~8GHz
表示分解能	0.1mV/m, 0.1μA/m, 0.001μW/m ² , 0.001μW/cm ²
データ保存	200件 (手動)、最大 / 平均値
アラーム機能	ON/OFF
サンプリングタイム	1.5回 / 秒
使用環境	0~50°C、25~75%RH
電源	006P (9V) 電池×1 / 電池寿命: 約15時間
サイズ/質量	370H×80W×80Dmm / 約180g
標準付属品	006P (9V) 電池、キャリングケース、取扱説明書、保証書

マルチEMFメータ

品番 **TM-190**

価格 **¥45,600**

- ▶ 磁界: 0~200μT
- ▶ 電界: 0~2,000V/m
- ▶ 高周波強度: 0~554mW/m²

- 磁界・電界・高周波強度を同時表示
- 一台で日常使用する電子機器の電磁波強度を測定
- USB電源の供給可能
- 日本語表示

一般仕様

測定周波数	電界・磁界: 50~60Hz 高周波強度: 50MHz~3.5GHz
表示	2.4型TFTカラー 4桁3行表示 バーグラフ表示
サンプリング	6秒
危険度カラー表示	緑:安全 黄色:通常 赤:警告
言語	英語、日本語、スペイン語、中国語から選択
機能	データホールド、アラーム、オートパワーオフ (切換)
アラーム	ブザー
使用環境	5~40°C、80%RH以下 (結露なきこと)
保存環境	-10~60°C、70%RH以下 (結露なきこと)
電源	単4アルカリ電池×3 / 約8時間、USB電源
サイズ/質量	115L×60W×21Dmm / 約120g
標準付属品	ソフトケース (布製)、単4アルカリ電池×3、取扱説明書 (保証書)

測定仕様

測定項目	測定範囲	分解能	精度
磁界	0.02~2μT	0.01μT	±(15%+100dgt)
	0.1~20μT	0.1μT	
	1~200μT	1μT	
	0.02~20mG	0.01mG	
電界	0.1~200mG	0.1mG	±(7%+50dgt)
	1~2000mG	1mG	
	50~2000V/m	1V/m	
	0.02~9.99μW/m ²	0.01μW/m ²	
高周波強度	0.1~999.0μW/m ²	0.1μW/m ²	±2dB (at 2.45GHz)
	1000~9999μW/m ²	1μW/m ²	
	10.5~551.8mW/m ²	0.01mW/m ²	
	0.02~9.99μW/cm ²	0.01μW/cm ²	
	10.0~55.2μW/cm ²	0.1μW/cm ²	
	36.1~999.0mW/m ²	0.1mW/m ²	
	1.0~14.42V/m	0.001V/m	
	0.02~38.35mA/m	0.01mA/m	
	-51dB~16dB	1dB	



送電線



家電製品



パソコンや通信機器

ペン型振動計

品番 **PVB-820**

価格 **¥67,000**

- ▶ 速度 (mm/s)
- ▶ ローバッテリー表示
- ▶ 加速度 (m/s²)
- ▶ データホールド機能

- センサー一体型のコンパクトモデル
- 機械設備等の振動測定に
- 振動速度と加速度を測定



仕様

測定周波数	10Hz~1kHz ※地震波+道路の振動など低周波の振動は測定できません
測定範囲	速度 200mm/s : 0.5~199.9mm/s ※振動周波数と変位測定は不可 加速度 200m/s ² : 0.5~199.9m/s ²
本体精度	± (5%+2dgt) at80Hz/160Hz、at23±5°C
校正点	速度50mm/s (160Hz)、加速度 : 50m/s ² (160Hz)
ディスプレイ	LCD20mm×28mm
サンプリングタイム	1秒
使用環境	0~50°C、0~80%RH
電源	単4電池×4
サイズ/質量	175L×40W×32Dmm (本体のみ) /約240g センサ部φ9mm×30mm
標準付属品	ソフトケース、磁気ベース、取扱説明書、保証書、 単4電池×4

振動計

品番 **VB-8201HA**

価格 **¥86,000**

- ▶ 速度 (mm/s)
- ▶ 実効値 (RMS)&ピーク値表示
- ▶ データホールド機能
- ▶ ローバッテリー表示
- ▶ 加速度 (m/s²)
- ▶ Max.Min値表示機能
- ▶ オートパワーオフ機能 (10分)

- 振動計のベーシックモデル
- 機械設備等の振動測定に
- 振動速度と加速度を測定
- 振動センサと磁気ベースの磁気ベース付プローブを採用



仕様

センサ	圧電型センサ
測定周波数	10Hz~1kHz ※地震波や道路の振動など低周波の振動は測定できません。
測定範囲	速度 : 200mm/s : 0.5~199.9mm/s ※振動周波数と変位測定は不可 加速度 : 200m/s ² : 0.5~199.9m/s ²
本体精度	± (5%+2dgt.) (at80Hz/160Hz、at23±5°C)
校正点	速度 : 50mm/s (160Hz)、加速度 : 50m/s ² (160Hz)
ディスプレイ	4桁液晶ディスプレイ、約1回/秒
使用環境	0~40°C、0~80%RH
電源	006P (9V) 電池×1、消費電流 : 約DC6mA、 オートパワーオフ
サイズ/質量	本体 : 200L×77W×38Dmm / 約310g (電池含む、本体のみ、磁気プローブは約38g) センサ部φ16mm×30mm、コード長 : 1.2m
標準付属品	006P (9V) 電池×1、磁気ベース付プローブ、 ハードケース、取扱説明書、保証書

SDカード付振動計

品番 **VB-8209SD**

価格 **¥146,000**

- ▶ 速度 (mm/s) 加速度 (mm/s²) 変位 (mm)
- ▶ データホールド、MAX/MINホールド
- ▶ SDカード対応

- 測定周波数5KHzまでの広範囲な測定が可能
- 機械設備等の振動測定に
- データロガー付なのでPCでデータ管理
- データはエクセル形式で保存可能



測定方式	圧電センサ
測定周波数	10Hz~5KHz
測定範囲	速度 0.5~199.9mm/s 加速度 0.5~199.9m/s ² 変位 1.999mm
表示分解能	速度 0.1mm/s 加速度 0.1m/s ² 変位0.001mm
本体精度	速度 ±(5%+2d) reading 加速度 ±(5%+2d) reading 変位 ±(5%+2d) reading (at160Hz, 80Hz, 23±5°C)
校正点	速度 50mm/s (160Hz) 加速度 50m/s ² (160Hz) 変位 0.141mm (160Hz)
ディスプレイ	52mm × 38mm
サンプリングタイム	1回/秒
記録間隔	1秒~3,600秒
インタフェース	RS232 / USB
機能	データホールド、Max.Min表示、オートパワーオフ、ゼロ設定
電源	単3電池×6本またはACアダプタ
サイズ/質量	本体 182×73×47.5mm / 360g センサ部φ16×37mm / 99g ケーブル長1.2m
使用環境	0~50°C、85%RH以下
標準付属品	ハードキャリングケース、磁気ベース付プローブ 単3電池×6本、取扱説明書(保証書付)
オプション	データ通信用ソフト (英語版) SW-U801-WIN ¥11,400 USB通信ケーブル USB-01 ¥13,600 ACアダプタFAC-23 ¥8,400

温湿度

風速
風量

水質

ガス

物性

電気計測

光学機器

生活

水分計

騒音計

照度計

紫外線
強度計

LED
照度計

ソーラー
パワー
メータ

電磁波計

振動計

圧力計

回転計

ストロボ
スコープ

フォース
ゲージ

振動計・振動変換器・真空計

2チャンネルSDカード付振動計

品番 **VB-8230SD** 価格 **¥188,000**

- ▶速度(mm/s) 加速度(mm/s²) 変位(mm)
- ▶データホールド、MAX/MINホールド
- ▶SDカード対応

- 2チャンネル同時表示
- 機械設備等の振動測定に
- データロガー付なのでPCでデータ管理
- データはエクセル形式で保存可能



測定方式	圧電センサ
測定周波数	10Hz~1KHz
測定範囲	速度 0.5~199.9mm/s 加速度 0.5~199.9m/s ² 変位 1.999mm
表示分解能	速度 0.1mm/s 加速度 0.1m/s ² 変位0.001mm
本体精度	速度 ±(5%+2d) reading 加速度 ±(5%+2d) reading 変位 ±(5%+2d) reading (at160Hz, 80Hz, 23±5℃)
校正点	速度 50mm/s (160Hz) 加速度 50m/s ² (160Hz) 変位 0.141mm (160Hz)
ディスプレイ	52mm × 38mm
サンプリングタイム	1回/秒
記録間隔	1秒~3,600秒
インタフェース	RS232 / USB
機能	データホールド、Max.Min表示、オートパワーオフ、ゼロ設定
電源	単3電池6本またはACアダプタ
サイズ/質量	本体 182×73×47.5mm / 360g センサープローブ φ16×37mm / 99g ケーブル長1.2m
使用環境	0~50℃、85%RH以下
標準付属品	ハードキャリングケース、磁気ベース付プローブ×2 単3電池6本、取扱説明書(保証書付)
オプション	データ通信用ソフト(英語版) SW-U801-WIN ¥11,400 USB通信ケーブル USB-01 ¥13,600 ACアダプタFAC-23 ¥8,400

振動変換器

品番 **TRVB-801** 価格 **¥116,000**

- ▶速度:0.5~199.9mm/s
- ▶加速度:0.5~199.9m/s²
- ▶変位:1.999mm

- 機械設備等の長期計測に
- 設置が簡単



測定	速度、加速度(RMS)、変位 (p-p (peak-peak))
測定単位	速度 mm/s, cm/s 加速度 m/s ² , g 変位 mm
測定周波数	10Hz~5KHz
測定範囲	速度 0.5~199.9mm/s 加速度 0.5~199.9m/s ² 変位 1.999mm
表示分解能	速度 0.1mm/s 加速度 0.1m/s ² 変位0.001mm
本体精度	速度 ±(5%+2d) reading 加速度 ±(5%+2d) reading 変位 ±(5%+2d) reading (at160Hz, 80Hz, 23±5℃)
校正点	速度 50mm/s (160Hz) 加速度 50m/s ² (160Hz) 変位 0.141mm (160Hz)
アナログ出力	4~20mA.
ループインピーダンス	最大500Ω at 24V DC.
電源	DC12V~DC30V 20mA
使用環境	0~70℃、85%RH以下
サイズ/質量	本体 120mm×96mm×43mm 164g センサープローブ φ16×37mm / ケーブル長1.2m
標準付属品	磁気ベース付プローブ、取扱説明書(保証書付)

データロガー真空メータ

品番 **VC-9210SD** 価格 **¥92,000**

- ▶0.1 ~ 150.0KPa
- ▶表示単位切替機能
- ▶SDカード付
- ▶データホールド、MAX/MINホールド機能

- 7つの単位表示 (mbar, KPa, hPa, torr, mmHg, inchHg, psi)
- SDカードにデータを収集
- データはExcelファイルで保存
- 分離プローブなので様々な用途での測定が可能



測定範囲・分解能・精度

単位	レンジ	分解能	測定精度
mbar	1500mbar	1	±1%F.S. (23±5℃)
KPa	150.0KPa	0.1	
hPa	1500hPa	1	
torr	1125torr	1	
mmHg	1125mmHg	1	
inchHg	44.30inchHg	0.02	
psi	21.75psi	0.01	

仕様

サンプリング	1回/秒
記録間隔	2秒~8時間
手動記録	99データ
ディスプレイ	52mm×32mm
機能	データホールド、MAX/MINホールド、バックライト
本体使用環境	0℃~+50℃ 80%RH以下(結露なきこと)
サイズ/質量	177L×68W×45Dmm, 350g
電源	単3電池×6 またはACアダプター(別売)
標準付属品	取扱説明書、ハードケース
オプション	ACアダプター FAC-23 ¥8,400

SDカード付圧力計

品番 **PS-9303SD** (センサ別売) 価格 **¥49,000**
 下記を参照下さい

- ▶ SDカードメモリ
- ▶ RS-232C出力

- SDカード付なのでソフトウェアなしで簡単にPCへデータのダウンロードが可能
- 外付け圧力センサを用いた圧力計(7種のセンサを用意:別売)
- SDカード、サンプリング時間:1秒~8時間59分59秒

※圧力センサ(別売)



仕様

圧力センサ	別売外付けタイプ (2bar、5bar、10bar、20bar、50bar、100bar、400bar)
測定範囲/表示分解能	下記表ご参照
サンプリングタイム	0.8秒
ディスプレイ	4桁液晶ディスプレイ、表示単位:8種 (bar、psi、kgf/cm ² 、mm/Hg、inch/Hg、m/H ₂ O、inch/H ₂ O、Atmosphere)
機能	データホールド、Max.Min表示
電源	単3電池×6、消費電流:約DC25mA
使用環境	0~50℃、0~80%RH
サイズ/質量	177L×68W×45Dmm/約350g、コード長:1m
標準付属品	ハードケース、単3電池×6、取扱説明書、SDカード(4GB)
オプション	圧力センサ各種 PS100-XXBAR ¥40,000~¥51,000(下記表ご参照) データ通信用ソフト(英語版) SW-U801-WIN ¥10,200 RS-232C通信ケーブル UPCB-02 ¥7,200 RS-232C/USB通信ケーブル USB-01 ¥12,000 ACアダプタFAC-23 ¥7,400

別売圧力センサによる測定範囲・表示分解能 PS-9302.9303SD共通

センサタイプ	PS100-2BAR		PS100-5BAR		PS100-10BAR		PS100-20BAR		PS100-50BAR		PS100-100BAR		PS100-400BAR	
表示単位	測定範囲	表示分解能	測定範囲	表示分解能	測定範囲	表示分解能	測定範囲	表示分解能	測定範囲	表示分解能	測定範囲	表示分解能	測定範囲	表示分解能
bar	2	0.002	5	0.005	10	0.01	20	0.02	50	0.05	100	0.1	400	0.4
psi	29	0.02	72.5	0.1	145	0.2	290	0.2	725	1	1450	2	5800	4
kgf/cm ²	2.04	0.002	5.095	0.005	10.19	0.01	20.4	0.02	50.95	0.05	101.9	0.1	408	0.4
mm/Hg	1500	2	3750	5	7500	10	15000	20	37500	50	75000	100	300000	400
inch/Hg	59.05	0.05	147.6	0.1	295.2	0.2	590.5	0.5	1476	1	2952	2	11810	10
meter/H ₂ O	20.4	0.02	50.95	0.05	101.9	0.1	204	0.2	509.5	0.5	1019	1	4080	4
inch/H ₂ O	802	1	2006	2	4010	5	8020	10	20050	20	40100	50	160400	200
Atmosphere	1.974	0.002	4.935	0.005	9.87	0.01	19.74	0.02	49.35	0.05	98.7	0.1	394.8	0.4
価格	¥45,000										¥52,000		¥57,000	
仕様	■スパン精度:±1%F.S. ※10~40℃にて ■ゼロ精度:±2%F.S. ※10~40℃にて ■荷重精度:最大圧力容量の150% ■供給電源:DC9V ■使用環境:0~60℃、80%RH以下 ■出力:DC100mV ■外寸/質量:85×φ30mm、ケーブル1m/約100g、ネジ1/4"NPT又は1/4"PS ■標準付属品:交換アダプタ(1/4"NPT→1/4"PS)×1ヶ													

差圧変換器

品番 **VFT-512** 価格 **¥62,000**
 品番 **VFT-513** 価格 **¥62,000**
 品番 **VF-P0808** 価格 **¥26,000**

- ▶ 差圧±7KPa/±99KPa
- ▶ 風速0~100m/s(ピトー管)
- ▶ 出力:4~20mA / 0~5V / 0~10V / RS-485

- 空調/ダクト静圧、クリーンルーム、ポンプ圧縮冷却システム、空気圧制御、ダクト通気差圧監視などに

型式	VFT-512	VFT-513
測定範囲	差圧 ±7,000Pa 風速 1.2~100m/s	±99,000Pa 4~210m/s
分解能	差圧 1Pa 風速 0.1m/s	10Pa 1m/s
精度(25℃)	±0.25%FS	
ディスプレイ	4桁LCD	
サンプリング	2回/秒	
出力	アナログ:4~20mA / 0~5V デジタル:RS-485 / Modbus RTUプロトコル	
自動温度補償	0~+60℃	
校正	ゼロ & スパン調整機能	
破壊圧力	±14KPa	2,000KPa
使用環境	温度:0~+55℃、湿度:95%RH以下(結露なきこと)	
保存環境	温度:-20~+60℃、湿度:95%RH以下(結露なきこと)	
電源	DC9~32V 150mA以下	
サイズ/質量	110L×80W×48Dmm 約215g	
規格	IP65	

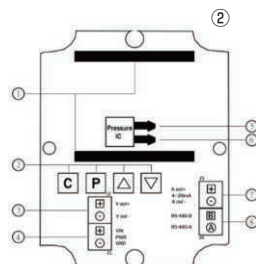
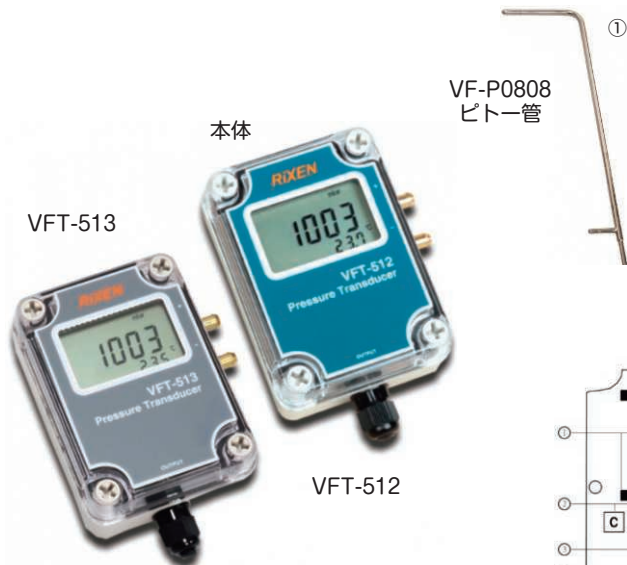

- ① LCD
- ② 設定ボタン
- ③ 電圧出力
- ④ 電源
- ⑤ 圧力センサー
- ⑥ 圧力センサー
- ⑦ 電流出力
- ⑧ RS-485 出力

電圧・電流出力接続図

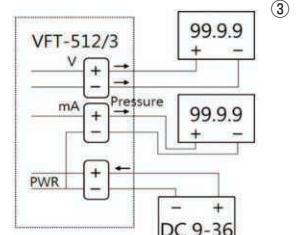

温湿度

風速
風量

水質

ガス

物性

電気計測

光学機器

生活

水分計

騒音計

照度計

紫外線強度計

LED照度計

ソーラー
パワー
メータ

電磁波計

振動計

圧力計

回転計

ストロボ
スコープ

フォース
ゲージ

マノメータ

マノメータ

品番 **FUSO-8230**

価格 **¥45,000**

品番 **FUSO-8205**

価格 **¥42,000**

- ▶ ゼロ調整機能
- ▶ RS-232C出力
- ▶ 単位表示切替

- 冷凍空調、自動車、食品加工などの圧力テストに広く使えます
- データホールド機能、Max.Min値表示機能付でデータ管理が簡単
- 10種の表示単位 (kPa, bar, mbar, mmHg, oz/inch², kg/cm², cm/H₂O, iH₂O, ftH₂O, psi) を選択可能



仕様

測定方式センサ	本体内置、30psi対応 (8230)	5psi対応 (8205)
測定範囲	0~±206.8kPa、0~±830inch/H ₂ O、0~±2068mbar、0~±2.10kgf/cm ² など	0~±34.47kPa、0~±345mbar、0~±0.35kgf/cm ² など
表示分解能	0.2kPa、0.002bar、2mbar、1mm/Hg、0.3oz/inch ² 、0.002kgf/cm ² 、2cm/H ₂ O、0.5inch/H ₂ O、0.04ft/H ₂ O、0.02psi	0.02kPa、0.001bar、0.2mbar、0.2mmHgなど
サンプリングタイム	0.5秒	
本体精度/再現性	±1.0%F.S. ※25℃にて、再現性:±0.2%(Max±0.5)%FS	
ディスプレイ	4桁液晶ディスプレイ、表示単位:10種 (kPa、bar、mbar、mm/Hg、oz/inch ² 、kg/cm ² 、cm/H ₂ O、inch/H ₂ O、ft/H ₂ O、psi)	
温度補正	自動 (0~50℃)	
最大圧力	413kPa ※注意:最大圧力以上ではセンサが破損するおそれがあります	137kPa
インタフェース	RS-232C	
電源	006P(9V)電池×1	
サイズ/質量	182L×72W×30Dmm / 約150g (電池含む)	
使用環境	0~50℃、80%RH以下	
標準付属品	接続チューブ (内径φ4×外径φ6×500mm)×2、ハードケース、006P(9V)電池×1、取扱説明書、保証書	
オプション	・ソフトウェア (英語版)+通信ケーブル (FUSO-82RS) ¥15,600	

マノメータ

品番 **FUSO-8252**

価格 **¥52,000**

- ▶ 測定範囲 0~±1400mmH₂O
- ▶ ゼロ調整機能
- ▶ RS-232Cインターフェース
- ▶ 単位表示切替

- ホールド機能、Max.Min表示機能付でデータ管理が簡単
- 5種の表示単位 (psi, bar, mbar, mmH₂O, inchH₂O) を選択可能
- ゼロ調整機能付なので高精度な測定が可能



仕様

センサ	本体内置、2psi対応
測定範囲	0~±2psi、0~±0.138bar、0~±138mbar、0~±1401mmH ₂ O、0~±55.4inchH ₂ O
表示分解能	0.001psi、0.001bar、0.1mbar、1mm/H ₂ O、0.01inchH ₂ O
サンプリングタイム	0.5秒
本体精度/再現性	±1.0%F.S. ※25℃にて、再現性:±0.2%(Max±0.5)%FS
ディスプレイ	4桁液晶ディスプレイ 表示単位:5種 (psi、bar、mbar、mm/H ₂ O、inch/H ₂ O)
温度補正	自動 (0~50℃)
最大圧力	14000mmH ₂ O ※注意:最大圧力以上ではセンサが破損するおそれがあります
インタフェース	RS-232C
電源	006P(9V)電池×1
サイズ/質量	182L×72W×30Dmm / 約220g (電池含む)
使用環境	0~50℃、80%RH以下
標準付属品	006P(9V)電池×1、ハードケース、接続チューブ (内径φ4×外径φ6×500mm)×2、取扱説明書、保証書
オプション	・ソフトウェア (英語版)+通信ケーブル (FUSO-82RS) ¥15,600

マノメータ

品番 **FUSO-82063**

価格 **¥39,000**

■測定範囲・分解能・精度

単位	レンジ	分解能	測定精度
psi	6.000	0.001	±1%F.S. (10~30℃)
kPa	43.37	0.01	
mmHg	310.3	0.1	
kg/cm ²	0.422	0.001	
mbar	413.7	0.1	
bar	0.414	0.001	
inH ₂ O	166.08	0.01	
mmH ₂ O	4218	1	
inHg	12.216	0.001	
ftH ₂ O	13.840	0.001	
oz/inch ²	96.00	0.01	



- ▶ 0.01 ~ 41.37kPa
- ▶ データホールド、MAX/MINホールド機能
- ▶ 表示単位切替機能

- 11つの単位表示 (psi, kPa, mmHg, kg/cm², mbar, bar, inH₂O, mmH₂O, inHg, ftH₂O, oz/inch²)
- 暗い場所でも安心のバックライト機能
- ローバッテリー表示

仕様

サンプリング	0.5秒/回
手動記録	99データ
ディスプレイ	36mm×54mm
機能	データホールド、MAX/MINホールド、バックライト
本体使用環境	0℃~+50℃ 80%RH以下(結露なきこと)
サイズ/質量	180L×58W×24.5Dmm、約200g
電源	単4電池×4
標準付属品	取扱説明書(取扱説明書)、ハードケース 接続チューブ(φ4mm×500mm)×2本

マノメータ

品番 **FUSO-82153**

価格 **¥39,000**

- ▶ 0.01 ~ 103.42kPa
- ▶ データホールド、MAX/MINホールド機能
- ▶ 表示単位切替機能

■測定範囲・分解能・精度

単位	レンジ	分解能	測定精度
psi	15.000	0.001	±1%F.S. (10~30℃)
kPa	103.42	0.01	
mmHg	775.7	0.1	
kg/cm ²	1.055	0.001	
mbar	1034.2	0.1	
bar	1.034	0.001	
inH ₂ O	415.20	0.01	
mmH ₂ O	10546	1	
inHg	30.5	0.001	
ftH ₂ O	34.6	0.001	
oz/inch ²	240.00	0.01	



仕様

サンプリング	0.5秒/回
手動記録	99データ
ディスプレイ	36mm×54mm
機能	データホールド、MAX/MINホールド、バックライト
本体使用環境	0℃~+50℃ 80%RH以下(結露なきこと)
サイズ/質量	180L×58W×24.5Dmm、約200g
電源	単4電池×4
標準付属品	取扱説明書(取扱説明書)、ハードケース 接続チューブ(φ4mm×500mm)×2本

非接触式タコメータ

品番 **FUSO-8000** 価格 **¥16,400**

- ▶ 非接触式
- ▶ LEDビーム
- ▶ 測定範囲 10 ~ 99,999RPM
- ▶ 自動レンジ切替
- ▶ オートパワーオフ機能 (20分)

- 非接触タイプのリーズナブルなタコメータ
- 簡単に操作性が良い ● 電池消耗度表示 ● データホールド、オートパワーオフ機能 ● オートレンジ機能



仕様

測定方式	非接触式、LEDビーム
測定範囲	10~99,999RPM、自動レンジ切替
表示分解能	回転数：0.001/0.01/0.1RPM
本体精度	回転数：0.1% rdg±2dgt
クロック	クォーツ、4.0MHz
ディスプレイ	5桁液晶ディスプレイ、表示間隔：1秒/回、RPM
使用環境	0~50℃、80% RH以下
電源	006P (9V) 乾電池×1、消費電流：DC約25mA、オートパワーオフ (20分)
サイズ/質量	122L×50W×33Dmm/約100g (電池含む)
標準付属品	006P (9V) 電池×1、反射テープ、取扱説明書、保証書付

接触式タコメータ

品番 **FUSO-8001** 価格 **¥20,000**

- ▶ 接触式
- ▶ 測定範囲 10 ~ 99,999RPM
- ▶ 自動レンジ切替
- ▶ オートパワーオフ機能 (20分)

- 接触タイプのリーズナブルなタコメータ
- 簡単に操作性が良い
- 電池消耗度表示 ● データホールド、オートパワーオフ ● オートレンジ機能



仕様

測定方式	接触式回転ホイール
測定範囲/表示分解能	回転数：10~99,999RPM、0.001/0.01/0.1/1RPM 周速：1.0000~9999.9m/min、0.0001/0.001/0.01/0.1m/min、自動レンジ切替
本体精度	回転数：0.1% rdg±2dgt
クロック	クォーツ、4.0MHz
ディスプレイ	5桁液晶ディスプレイ、表示間隔：1秒/回、単位：RPM、m/min、FT/min、Yd/min
使用環境	0~50℃、80% RH以下
電源	006P (9V) 電池×1、消費電流：DC約25mA、オートパワーオフ (20分)
サイズ/質量	143L×50W×33Dmm/約120g (電池含む)
標準付属品	006P (9V) 電池×1、スベア回転ホイール、コーンアダプタ、ファンネルアダプタ、取扱説明書、保証書付

回転 (接触・非接触) 計

品番 **FUSO-8008** 価格 **¥26,000**

- ▶ 回転数 接触・非接触反応
- ▶ データホールド機能
- ▶ 単位切替
- ▶ オート/マニュアルパワーオフ機能付

- 1台で接触と非接触タコメータの機能が



仕様

■回転計

	非接触回転計	接触回転計
測定範囲	10~99,999RPM	回転接触子：0.5~19,999RPM 周速：0.05~1,999.9m/min ：0.2~6,560ft/minリング
精度	± (0.1% rdg±2dgt)	
分解能	0.001/0.01/0.1/1RPM 0.0001/0.001/0.01/0.1m/min	
クロック	クォーツ式	
測定距離	50~300mm	—
機能	データホールド値表示	

■一般仕様

ディスプレイ	15×33mm液晶ディスプレイ
使用環境	0~50℃、80% RH以下
電源	006P (9V) 電池×1
サイズ/質量	本体：165L×51W×32Dmm/90g
標準付属品	反射テープ×1、コーン×1、006P (9V) 電池×1

ストロボスコープ

品番 **DT-2259** 価格 **¥72,000**

- ▶ 5~99,999RPM
- ▶ オレンジLED
- ▶ 100~99,999FPM
- ▶ Max.Min値表示機能

- 非接触タコメータ (回転計) とストロボスコープの機能が1台に凝縮
- 歯車、ファン、モータ、ポンプなどの回転測定に
- Max.Min及び最終値表示 (回転のみ) ● FPR/RPM表示



仕様

ストロボ機能	高効率オレンジLED光線、照射時間：時間間隔の約16% (60~1,000μsec) 粗微動照度調整ノブ
測定範囲	回転数：5~99,999RPM、ストロボ：100~99,999FPM 3レンジ、※測定距離：50~150mm
表示分解能	0.1RPM (1000RPM未満)、1RPM (1000RPM以上)
表示単位	FPM：フラッシュ数/分、RPM：回転数/分
測定精度	± (0.1% F.S.+2dgt.)
機能	Max.Min、最終値表示
ディスプレイ	5桁液晶ディスプレイ、サンプリングタイム：1回/秒
使用環境/電源	0~50℃、80% RH以下/単3電池×4
サイズ/質量	210L×71W×48Dmm/約290g (電池含む)
標準付属品	単3電池×4、反射テープ (600mm)、ハードケース、取扱説明書、保証書付

温湿度

風速
風量

水質

ガス

物性

電気計測

光学機器

生活

水分計

騒音計

照度計

紫外線
強度計

LED
照度計

ソーラー
パワー
メータ

電磁波計

振動計

圧力計

回転計

ストロボ
スコープ

フォース
ゲージ

ストロボスコープ

ストロボスコープ

品番 **DT-2239A**

価格 **¥60,000**

- ▶測定範囲 100~10,000FPM
- ▶Lo: Hi2レンジ切替え
- ▶0.1FPM(1,000FPM/RPM以下)
- ▶1FPM/RPM(1,000~9,999FPM/RPM)
- ▶10FPM/RPM(10,000FPM/RPM以上)



- モータ、ギア、ファンの回転及びにキズチェック、印刷色ずれチェックなどに!!
- 手持ち式のストロボスコープのスタンダード版
- 回転数や振動数のチェックに ●ワイドなダイナミックレンジ
- 自動レンジ切替 ●タイムベースはクリスタルで高精度

仕様

ストロボランプ	キセノンランプ、4W、6,500K
フラッシュレート	Lo: 100~1,000FPM Hi: 1,000~10,000FPM、L・H手動レンジ切替 ※FPM=フラッシュ/min
本体精度	±(0.05% rdg+1dgt)
表示分解能	100~999FPM/RPM以下 0.1FPM 1,000~9,999FPM/RPM 1FPM 10,000FPM/RPM以上 10FPM
ディスプレイ	4桁液晶ディスプレイ、1秒/回
使用環境	0~50℃、80% RH以下
電源	AC100V±10% 50/60Hz、消費電力30W以下
サイズ/質量	180L×120W×120Dmm/約895g(電池含む)
標準付属品	電源コード: 1.8m、取扱説明書、保証書付

ストロボスコープ

品番 **DT-2249A**

価格 **¥62,000**

- ▶測定範囲: 60~30,000FPM



- 30,000RPMまでのワイドレンジ
- 高精度ストロボ装置 ●操作性抜群
- シンプルなストロボスコープ

ストロボランプ	キセノンランプ 4W 6,500K
フラッシュレート	60~30,000FPM
分解能	0.1RPM: 1,000RPM未満 1RPM: 1,000RPM以上
精度	±(0.05%+1d)
電源	AC100V±10% 50/60Hz 消費電力30W以下
使用環境	温度: 0℃~50℃ 湿度: 80%RH以下
寸法	210L×120W×120Dmm 約1,000g
付属品	取扱説明書(保証書)、電源ケーブル

ストロボスコープ

品番 **DT-2279**

価格 **¥74,000**

- ▶測定範囲: 50~35,000FPM



- 頑丈なアルミボディ
- 35,000RPMまでのワイドレンジ
- 高精度ストロボ装置
- 操作性抜群

ストロボランプ	キセノンランプ
フラッシュレート	50~35,000RPM/FPM
分解能	0.1RPM: 1,000RPM未満 1RPM: 1,000~9,999RPM 10RPM: 10,000~35,000PRM
精度	±(0.05%+2d)
電源	AC100V±10% 50/60Hz 消費電力30W以下
使用環境	温度: 0℃~50℃ 湿度: 80%RH以下
寸法	250L×110W×150Dmm 約1,200g
付属品	取扱説明書(保証書)、電源ケーブル

果実硬度計

品番 **FR-5105**

価格 **¥88,000**

- ▶先端 3、6、8、11mm
- ▶インターフェース (RS-232C/USB)
- ▶ピークホールド
- ▶0～5,000g 重
- ▶ローバッテリー表示



- 果実の成熟度を硬度測定により管理
- 先端径も4パターン (3mm、6mm、8mm、11mm) 取替可能
- 品質管理、収穫時期、輸送状況など果実のあらゆる管理に役立ちます
- コンパクトボディとデジタル表示により一目で確認が出来ます

仕様

ディスプレイ	最大5桁LCD (バックライト付)
表示単位	g/N/oz
測定範囲	0～5,000g
表示分解能	1g
測定精度	± (0.4%+1dgt)、※+23±5℃
インターフェース	RS-232C、USB
使用環境	0～50℃、80%RH以下
サイズ/質量	215H×90W×45Dmm/650g (電池含む)
電源	単3電池×6
標準付属品	先端チップ (3mm、6mm、8mm、11mm)×各1 キャリングケース、取扱説明書、保証書
オプション品	テストスタンド FS-1001+WG-01 ¥164,000 RS-232Cケーブル UPCB-01 ¥8,000 USBケーブル USB-01 ¥13,600 専用通信ソフト SW-U801-WIN ¥11,400

フォースゲージ

品番 **FG-5000A**

価格 **¥84,000**

品番 **FG-20KG**

価格 **¥99,000**

- ▶FG-5000A…5kg
- ▶FG-20KG…20kg
- ▶測定範囲 FG-5000A…49N
FG-20KG…196N
- ▶ピーク値ホールド機能
- ▶ローバッテリー表示機能



- 引張力・圧縮力の両方で使用可能ですので、硬度測定強度測定が可能です
- 測定モード切替機能可能 (FAST/SLOW)
- 用途に応じた測定用先端アダプタ付属
- ゴムなどの引っ張り強度試験に
- 接着剤の接着強度用に

仕様

品番	FG-5000A	FG-20KG
測定範囲	0～49N 0～5,000g	0～196N 0～20kg
表示分解能	0.01N (1g/0.05oz)	0.05N (0.01kg)
本体精度	± (0.4%+1dgt.)	± (0.5%+2dgt.)
表示単位	N、g、oz切替可	N、kg、LB切替可
計測軸	オスネジM5	
使用環境	0～50℃、80%RH以下	
電源	単3電池×6本	
サイズ/質量	227L×83W×39Dmm/約550g	
標準付属品	単3電池×6、フックアダプタ、圧縮円盤形、円錐形、ノミ形、120mm延長ロッド、ハードケース、取扱説明書、保証書	

フォースゲージ用スタンド

品番 **FS-1001+WG-01** 価格 **¥164,000**

- ▶FG-5000A、FG-20KG の試験測定用に



フォースゲージは
付いていません。

- フォースゲージ (FG-5000A/FG-20KG) 用の試験スタンドです
- この1台で引張力、圧縮力の両方の試験ができます

仕様

対応機種	FG-5000A、FG-20KG (押す、引く両用)
サイズ/質量	250W×230D×650Hmm/約8.72kg

温湿度

風速
風量

水質

ガス

物性

電気計測

光学機器

生活

水分計

騒音計

照度計

紫外線
強度計

LED
照度計

ソーラー
パワー
メータ

電磁波計

振動計

圧力計

回転計

ストロボ
スコープ

フォース
ゲージ